

KÄRCHER

makes a difference

RC 3.000



Русский

Register and win!
www.kärcher.com/register-and-win



EAC



59667390 (09/15)

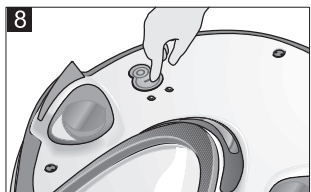
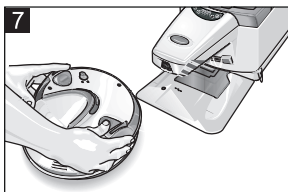
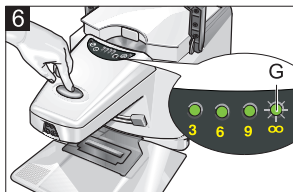
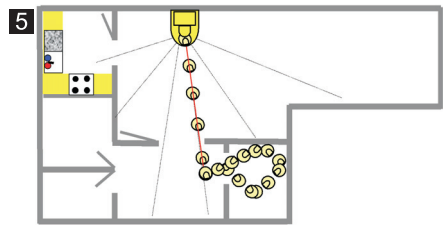
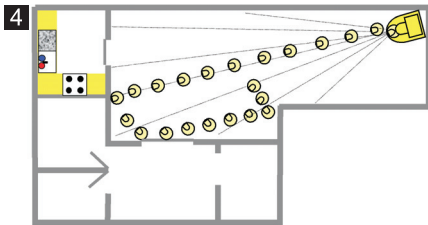
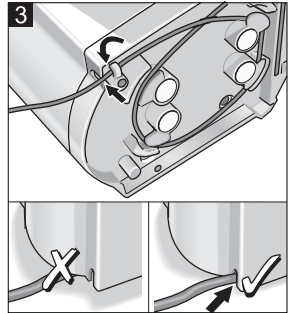
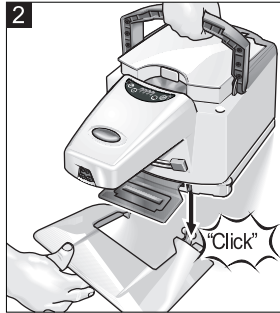
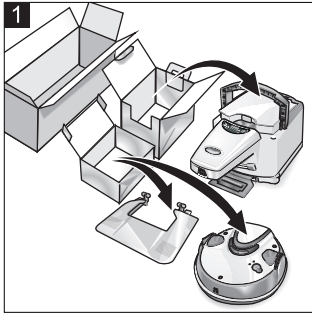
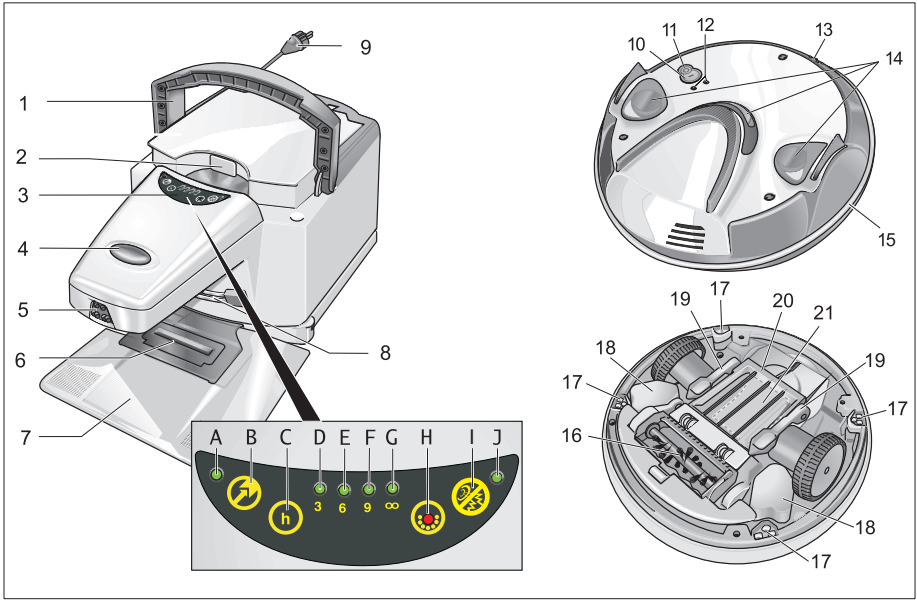

Оглавление

Общие указания	RU	5
Указания по технике безопасности	RU	6
Описание прибора	RU	10
Приготовление к вводу в эксплуатацию	RU	10
Эксплуатация прибора	RU	11
Уход и техническое обслуживание	RU	13
Технические данные	RU	15
Утилизация отслужившего устройства и аккумулятора	RU	15
Устранение неисправностей	RU	16
Заявление о соответствии ЕС	RU	18
Ответы на часто задаваемые вопросы	RU	18

Общие указания

Уважаемый покупатель!



Перед первым применением вашего прибора прочитайте эту оригинальную инструкцию по эксплуатации, после этого действуйте соответственно и сохраните ее для дальнейшего пользования или для следующего владельца.

Использование по назначению

RoboCleaner состоит из двух элементов: **станции и робота-пылесоса**, работающего от аккумуляторных батарей.

- Он предназначен для проведения уборки внутренних помещений в автоматическом режиме. Пылесос может применяться на полах со всеми распространенными напольными покрытиями и обеспечивать проведение автономной, непрерывной уборки.
- Данный прибор разработан для личного использования и не рассчитан на требования для профессионального применения.

Используйте RoboCleaner только для:

- очистки текстильных и твердых напольных покрытий в пределах дома.

Внимание: Во избежание образования царапин на очень чувствительных напольных покрытиях (например, из мягкого мрамора) вначале проверьте работу пылесоса в незаметном месте.

Не используйте RoboCleaner для очистки:

- влажных напольных покрытий.
- ванных комнат и прочих помещений с повышенной влажностью.
- ступеней.
- столешниц и полок.
- подвалов или чердаков.
- складских, промышленных помещений и т.п.
- областей, находящихся на открытом воздухе.

Изготовитель не несет ответственности за повреждения, полученные в результате использования не по назначению или неправильного обращения с прибором.

Охрана окружающей среды



Упаковочные материалы пригодны для вторичной обработки. Поэтому не выбрасывайте упаковку вместе с домашними отходами, а сдайте ее в один из пунктов приема вторичного сырья.



Старые приборы содержат ценные перерабатываемые материалы, подлежащие передаче в пункты приема вторичного сырья. Батареи и аккумуляторы содержат вещества, которые не должны попасть в окружающую среду. Пожалуйста, утилизируйте старые приборы и аккумуляторы через соответствующие системы приемки отходов.

Утилизация фильтра и пылесборного мешка

Фильтр и пылесборный мешок изготовлены из экологически безвредных материалов.

Если они не содержат никаких веществ, которые запрещены для утилизации домашнего мусора, они могут быть утилизированы с обычным домашним мусором.

Инструкции по применению компонентов (REACH)

Актуальные сведения о компонентах приведены на веб-узле по следующему адресу:
www.kaercher.com/REACH

Гарантия

В каждой стране действуют соответственно гарантийные условия, изданные уполномоченной организацией сбыта нашей продукции в данной стране. Возможные неисправности прибора в течение гарантийного срока мы устраняем бесплатно, если причина заключается в дефектах материалов или ошибках при изготовлении. В случае возникновения претензий в течение гарантийного срока просьба обращаться, имея при себе чек о покупке, в торговую организацию, продавшую вам прибор или в ближайшую уполномоченную службу сервисного обслуживания.

Дата выпуска отображается на заводской табличке в закодированном виде. При этом отдельные цифры имеют следующее значение::

Пример: 30190

- 3 год выпуска
- 0 столетие выпуска
- 1 десятилетие выпуска
- 9 вторая цифра месяца выпуска
- 0 первая цифра месяца выпуска

Таким образом, в данном примере код 30190 означает дату выпуска 09 / (2)013.

Указания по технике безопасности

- *Перед вводом аппарата в эксплуатацию следует ознакомиться с руководством по эксплуатации данного аппарата и, в особенности, обратить внимание на указания по технике безопасности.*
- *Предупредительные и указательные таблички, прикрепленные к прибору, содержат важную информацию, необходимую для безопасной эксплуатации прибора.*
- *Наряду с указаниями по технике безопасности, содержащимися в руководстве по эксплуатации, необходимо также соблюдать*

общие положения законодательства по технике безопасности и предотвращению несчастных случаев.

Электрические компоненты

⚠ ОПАСНОСТЬ

- *Не прикасаться к сетевой вилке и розетке мокрыми руками.*
- *Перед началом работы с аппаратом проверить сетевой соединительный кабель и штепсельную вилку на повреждения. Поврежденный сетевой соединительный кабель должен быть незамедлительно заменен уполномоченной службой сервисного обслуживания/специалистом-электриком. Не эксплуатировать устройство с поврежденным сетевым соединительным кабелем.*
- *При проведении любых работ по уходу и техническому обслуживанию аппарат следует выключить, а сетевой шнур - вынуть из розетки.*
- *Ремонтные работы и работы с электрическими узлами могут производиться только уполномоченной службой сервисного обслуживания.*
- *Не использовать чистящих паст, моющих средств для стекла и уни-*

версальных мощных средств! Запрещается погружать прибор в воду.

- Не вытягивать сетевую штепсельную вилку из розетки, потянув за сетевой кабель.
- Следите за тем, чтобы сетевой кабель не заземлялся и не терся об острые края.
- Не переносить / транспортировать устройство за сетевой кабель.

⚠ ПРЕДУПРЕЖДЕНИЕ

- Устройство можно подключать только к элементу электроподключения, исполненному электромонтером в соответствии со стандартом Международной электротехнической комиссии (МЭК) IEC 60364.
- Прибор следует включать только в сеть переменного тока. Напряжение сети должно соответствовать напряжению, указанному на заводской табличке.
- Из соображений безопасности рекомендуется использовать устройство с автоматом защиты от тока утечки (макс. 30 мА).
- При эксплуатации сетевой кабель полностью вытянуть / размотать из устройства.

Указания по зарядке робота-пылесоса с использованием станции

- Зарядное устройство станции предназначено исключительно для зарядки робота-пылесоса.
- Аккумуляторы робота-пылесоса можно заряжать только с применением зарядного устройства станции.
- **Опасность короткого замыкания!** Не допускать попадания на зарядные контакты токопроводящих предметов (например, отверток и т.п.).

Безопасное обслуживание

⚠ ОПАСНОСТЬ

Запрещается эксплуатация в следующих помещениях:

- оснащенных системой охранной сигнализации или датчиками движения.
- с содержанием в воздухе горючих паров бензина, мазута, растворителей красок, растворителей, керосина или спирта (взрывоопасность).
- с камином, в котором горит огонь или тлеет зола, оставленным без присмотра.
- с горящими свечами, оставленными без присмотра.

- Упаковочную пленку держать вдали от детей, существует опасность удушья!

△ ПРЕДУПРЕЖДЕНИЕ

- Эксплуатация прибора детьми или лицами, не прошедшими инструктаж, запрещается.
- Данное устройство не предназначено для использования людьми с ограниченными физическими, сенсорными или умственными возможностями, а также лиц с отсутствием опыта и/или отсутствием необходимых знаний, за исключением случаев, когда они находятся под надзором ответственного за безопасность лица или получают от него указания по применению устройства, а также осознают вытекающие отсюда риски.
- Допускается применение устройства детьми, достигшими 8-летнего возраста и находящимися под присмотром лица, ответственного за их безопасность, или получившими инструкции о применении устройства от такого лица, а также осознающими вытекающие отсюда риски.
- Не разрешайте детям играть с устройством.

- Следить за тем, чтобы дети не играли с устройством.

- Не разрешайте детям проводить очистку и обслуживание устройства без присмотра.

△ ОСТОРОЖНО

- Устройство следует отключать после каждого применения и перед каждым проведением очистки / технического обслуживания, а сетевую штепсельную вилку вытягивать.

ВНИМАНИЕ

- Защищать устройство от неблагоприятных погодных условий, влаги и жары.

Прочие опасности

△ ОПАСНОСТЬ

Опасность взрыва!

- Эксплуатация устройства во взрывоопасных зонах запрещается.
- Не всасывать взрывчатых или горючих газов, жидкостей и пыли!
- Не всасывать пыль металлов, вступающих в химические реакции (например, алюминий, магний или цинк)!
- Не всасывать неразбавленные кислоты или щелочи!
- Не допускать всасывания горящих или тлеющих предметов!

△ ОСТОРОЖНО

- Во избежание несчастных случаев или травмирования, при транспортировке необходимо принять во внимание вес устройства (см. раздел "Технические данные").
- Аппарат содержит в себе вращающиеся щетки, к которым во время работы ни в коем случае нельзя прикасаться пальцами или инструментом.
- Не вставать и не садиться на станцию или робот-пылесос.
- Существует опасность спотыкания о движущийся робот-пылесос.
- Столкновение робота-пылесоса с преградами может привести к падению предметов (в том числе, предметов, расположенных на столах или небольших предметах мебелировки).
- Робот-пылесос может запутаться в свисающих телефонных, электрических кабелях, скатертях, веревках, ремнях и т.п. Это может привести к падению предметов.

Степень опасности

△ ОПАСНОСТЬ

Указание относительно непосредственно грозящей опасности, которая приводит к тяжелым увечьям или к смерти.

△ ПРЕДУПРЕЖДЕНИЕ

Указание относительно возможной потенциально опасной ситуации, которая может привести к тяжелым увечьям или к смерти.

△ ОСТОРОЖНО

Указание на потенциально опасную ситуацию, которая может привести к получению легких травм.

ВНИМАНИЕ

Указание относительно возможной потенциально опасной ситуации, которая может повлечь материальный ущерб.

Описание прибора

Функции и операции

RoboCleaner состоит из двух элементов: **станции и робота-пылесоса**, работающего от аккумуляторных батарей.

Робот-пылесос

Мобильный робот-пылесос получает электроэнергию от встроенных аккумуляторных батарей. Одной зарядки аккумуляторов хватает на проведение уборки в течение 60 минут.

Для навигации робот-пылесос использует инфракрасный луч, позволяющий вернуться к станции. Если заряд аккумулятора исчерпан, то робот начинает самостоятельно искать станцию, оснащенную зарядным устройством. При длительном поиске робот-пылесос отключает чистящие устройства для экономии энергии во время поиска. Управление движением робота осуществляется по принципу случайности. При столкновении с препятствием он изменяет направление движения под произвольным углом. После этого он движется прямо до тех пор, пока не натолкнется на очередное препятствие.

Низкий профиль робота-пылесоса позволяет ему также проводить уборку под мебелью, например, под кроватью, диваном и шкафом. При работе робот-пылесос использует оптические датчики (датчики падения), которые распознают лестницы и лестничные пролеты, тем самым предотвращая падение робота-пылесоса.

В память робота-пылесоса записано 4 программы движения. Благодаря этому, он может автоматически настраиваться на различные степени загрязнения пола. Управление осуществляется автоматически с помощью датчиков, установленных в резервуаре для мусора, учитывающих степень загрязнения.

Станция для робота-пылесоса

Станция служит для зарядки аккумуляторов робота-пылесоса и удаления грязи из резервуара для мусора, расположенного на роботе-пылесосе. Грязь собирается в пылесборный мешок (2 л). После зарядки пылесос самостоятельно покидает станцию и продолжает уборку.

Элементы управления

Изображения см. на разворотах!



Станция для робота-пылесоса

- 1 Ручка, откидная
- 2 Углубление для открывания крышки фильтра
- 3 Панель управления станцией
- 4 Выключатель станции ВКЛ/ВЫКЛ
- 5 Инфракрасный передатчик
- 6 Отверстие для всасывания мусора
- 7 Выездная рампа для робота-пылесоса (для подключения робота к станции)
- 8 Зарядные контакты
- 9 Сетевой шнур

Робот-пылесос

- 10 Кнопка включения робота-пылесоса
- 11 Кнопка выключения робота-пылесоса
- 12 Световая индикация

- (зеленый - работа / красный - неисправность)
- 13 Зарядные контакты
- 14 Инфракрасный приемник
- 15 Амортизатор
- 16 Щеточный вал
- 17 Датчики падения (4 шт.)
- 18 Аккумуляторы (2 шт.)
- 19 Запирающие рычаги (2 шт.) для мусорного резервуара
- 20 Крышка резервуара для мусора
- 21 Мусорный бак

Панель управления станцией (3)

- A Контрольный индикатор (зеленый) – робот-пылесос паркуется
- B Кнопка „Парковка робота-пылесоса“ – Вкл/выкл
- C Кнопка „Выбор продолжительности уборки“
- D Контрольный индикатор (зеленый) – 3-х часовая уборка
- E Контрольный индикатор (зеленый) – 6-и часовая уборка
- F Контрольный индикатор (зеленый) – 9-и часовая уборка
- G Контрольный индикатор (зеленый) - Продолжительность уборки
- H Контрольный индикатор (красный) – Фильтр заполнен
- I Кнопка „Тихий режим (Quiet mode)“ – Вкл/выкл
- J Контрольный индикатор (зеленый) - Тихий режим

Приготовление к вводу в эксплуатацию

Распаковка прибора



Упаковочные материалы пригодны для вторичной обработки. Поэтому не выбрасывайте упаковку вместе с домашними отходами, а сдайте ее в один из пунктов приема вторичного сырья.

Рисунок 1

→ При распаковке проверьте наличие всех деталей.

Если при распаковке было обнаружено отсутствие деталей или повреждения, возникшие во время транспортировки, то об этом следует немедленно уведомить торговую организацию, продавшую Вам прибор.

Установка выездной рампы для станции

Рисунок 2

→ Держите рампу в наклонном положении. Насадите выемки на корпусе станции на соответствующие захваты на выездной рампе.

→ Надавите вертикально на станцию и выездную рампу до фиксации соединения.

Указания по установке станции

Место расположения зарядной станции следует выбирать таким образом, чтобы робот-пылесос с большой степенью вероятности регулярно пересекал инфракрасный луч, что давало бы ему возможность без затруднений возвращался к станции.

Рисунок 3

→ При размещении сетевого кабеля на кабельных крючках следует обратить внимание на то, чтобы кабель был пропущен через отверстие на корпусе.

Указание: Сетевой кабель разматывать только на необходимую длину.

→ Станцию необходимо устанавливать ровно.

Внимание:

Внутренние углы в галереях и на спусках лестниц должны быть защищены, если высота проезда под поручнями составляет более 10 см.

→ Вставьте штепсельную вилку в розетку.

Уборка помещений

Рисунок 4

→ Установите зарядную станцию в помещении, уборку которого следует провести так, как это показано на рисунке.

Указание: Настройка на разные размеры помещений возможна в процессе выбора продолжительности уборки (см. главу «Выбор продолжительности уборки»).

Уборка этажа

Рисунок 5

→ Выберите место для установки зарядной станции таким образом, чтобы облегчить для робота-пылесоса возможность уборки как можно большего количества помещений.

Указание: Установите необходимую продолжительность уборки (см. главу «Выбор продолжительности уборки»).

Внимание:

Внутренние углы в галереях и на спусках лестниц должны быть защищены, если высота проезда под поручнями составляет более 10 см.

Указание: Если уступ перехода между комнатами составляет 2 и 8 см, робот, как правило, съезжает вниз, но не поднимается вверх.

Эксплуатация прибора

Подготовка к уборке

Внимание:

Перед проведением уборки с использованием робота-пылесоса обратите внимание на то, чтобы на полу, лестницах или уступах отсутствовали препятствия.

К числу препятствий в том числе относятся:

- газеты, книги, журналы, бумага
- одежда, игрушки, CD-диски
- пластиковые пакеты
- бутылки, стаканы
- занавески, касающиеся пола
- коврики в ванных комнатах

К числу препятствий не относятся:

- отдельные кабели в помещении
- дверные пороги высотой не более 1 см
- бахрома на коврах длиной не более 10 см

Рекомендации

- Наблюдайте за роботом-пылесосом при проведении им первых уборок. Вы должны заблаговременно устранить препятствия, имеющиеся в комнате, которые он не сможет преодолеть. Благодаря этому вы сможете избежать нежелательных перерывов в уборке.
- Перед началом работы робота-пылесоса проведите уборку аналогичную той, которую вы проводите перед использованием обычного пылесоса. Не оставляйте на полу незакрепленные предметы.
- Высоко поднимите свисающие кабели, веревки или занавески во избежание их стаскивания.
- Перед долгосрочным хранением пылесоса (более 4 месяцев) полностью зарядите аккумулятор.
- Если вы намереваетесь говорить по телефону или смотреть телевизионные передачи во время уборки помещений роботом, установите станцию в тихий режим работы (Quiet mode).
- При уборке комнат двери в комнаты должны быть закрыты.
- При уборке этажей следует позаботиться о том, чтобы робот не оказался за дверью этажа.
- Лучший момент для отключения робота-пылесоса - когда он находится на зарядной станции (после очистки резервуара для мусора).

Чтобы еще более подробно ознакомиться с RoboCleaner, перед началом работы мы рекомендуем вам прочитать главу „

Ответы на часто задаваемые вопросы“, расположенную в конце данной инструкции.

Ввод в эксплуатацию

Рисунок 6

- Включить станцию.
Горит контрольный индикатор "Продолжительность уборки".

Рисунок 7

- Установить робот-пылесос на пол перед станцией.

Рисунок 8

- Включить робот-пылесос.
Указание: Робот направляется сначала к станции, чтобы очистить резервуар мусора и проверить уровень зарядки аккумуляторов; в случае необходимости аккумуляторы подзаряжаются. После этого робот начинает уборку.

Контрольные индикаторы на работе-пылесосе

Зеленый	Непрерывный свет	Продолжительность уборки
	Медленное мигание	Робот-пылесос ищет станцию
	Быстрое мигание	Требуется зарядить аккумуляторы
Красный	См. главу „Помощь в устранении неполадок“	

Ввод в эксплуатацию после длительного простоя или при разряженном аккумуляторе

При вводе в эксплуатацию робота-пылесоса с полностью разряженными аккумуляторами на нем не будет отображаться индикация. Выполните следующие действия для ввода устройства в эксплуатацию:

Рисунок 9

- Приставьте пылесос-робот к станции и прижмите зарядные контакты робота к зарядным контактам станции на 60 сек. При этом будет происходить очистка резервуара для мусора.
- Затем установите робот-пылесос перед станцией на расстоянии 50 см и включите его.
Указание: Робот-пылесос самостоятельно переместится на станцию и начнет заряжаться. Продолжительность зарядки составит 60 минут.

Выбор продолжительности уборки

Выберите время уборки на панели управления станцией используя приведенную ниже таблицу. (стандартная настройка: непрерывная уборка).

Рисунок 10

- Нажмите на кнопку „Выбор продолжительности уборки“ и удерживайте ее нажатой до тех пор, пока не будет установлено желаемая продолжительность уборки.
Указание: Контрольные индикаторы указывают выбранную продолжительность уборки.

Выбор продолжительности уборки

нажать 1 раз	продолжительность уборки 3 ч. для помещений, меньше 45 м ²
нажать 2 раза	продолжительность уборки 6 ч. для помещений площадью 45 - 90 м ²
нажать 3 раза	продолжительность уборки 9 ч. для помещений площадью 80 - 135 м ²
нажать 4 раза	снова устанавливается режим непрерывной уборки (по умолчанию)

Начнется процесс уборки. По истечении заданного времени уборки робот-пылесос, после опорожнения резервуара и зарядки аккумуляторов, останавливается перед станцией в выключенном состоянии.

Бесшумный режим (Quiet mode)

Идеально подходит для проведения уборки в ночное время или в присутствии людей.

Рисунок 11

- Нажмите кнопку „Бесшумный режим (Quiet mode)“.
Загорится контрольная лампочка. Станция в течение 8 часов производит опорожнение резервуара для мусора робота-пылесоса с пониженным уровнем шума и сниженной мощностью. После этого станция снова переключается в обычный режим работы.

Программы движения

В память робота-пылесоса записано четыре программы движения. Благодаря этому, он может автоматически настраиваться на различные степени загрязнения пола. Чем грязнее пол, тем интенсивнее робот проводит его чистку.

Выбор программы движения осуществляется автоматически с помощью датчиков, находящихся в резервуаре для мусора, в зависимости от распознанной степени загрязнения. Выбор производится **автоматически** без оповещения.

При уменьшении загрязнения заново устанавливается первая программа движения.

Программы движения робота-пылесоса	
1	Обычная уборка <i>Движение по случайному принципу с обычной скоростью.</i>
2	Отдельные участки с обычным уровнем загрязнения <i>Медленный проход через загрязненный участок.</i>
3	Отдельные участки с более высоким уровнем загрязнения <i>Медленный проход вперед/назад по загрязненному участку.</i>
4	Сильно загрязненные участки большой площади <i>Медленные звездообразные, расходящиеся лучами проходы в виде звезды через загрязненный участок.</i>

Парковка робота-пылесоса

Если робот-пылесос должен прервать уборку после следующей зарядки аккумуляторов, то следует произвести следующие действия:

Рисунок 12

- ➔ Нажать кнопку „Парковка робота-пылесоса“. Загорится контрольная лампочка.
Указание: После возвращения на станцию робот очищается от собранного мусора и заряжается. После этого робот останавливается в выключенном состоянии перед станцией.

Окончание работы / выключение

В случае необходимости немедленного прекращения уборки помещения роботом или перенесения работ в другое помещение следует поступать следующим образом:

Рисунок 13

- ➔ Прежде всего выключите робот-пылесос.
- ➔ Затем включите зарядную станцию.

Указание:

В том случае, если не планируется использование робота-пылесоса в течение длительного времени, необходимо полностью зарядить аккумуляторы (см. главу „Ввод в эксплуатацию“).

Уход и техническое обслуживание

⚠ ОПАСНОСТЬ

Перед проведением любых работ по техническому обслуживанию необходимо выключить станцию и робот-пылесос!

Станция для робота-пылесоса

Замена фильтровального мешка станции

Замену фильтровального мешка следует проводить в том случае, когда загорается контрольный индикатор "Фильтр заполнен".

Рисунок 14

- ➔ Открыть крышку фильтра.

Рисунок 15

- ➔ Вынуть из держателя фильтровальный мешок, потянув его вверх за специальный язычок. Фильтровальный мешок можно утилизировать вместе с другими домашними отходами.
Набор сменных фильтровальных мешков: (5 фильтровальных мешков, 1 фильтр для защиты двигателя)
Номер заказа: 6.904-257.0

Рисунок 16

- ➔ Вставить до упора в держатель новый фильтровальный мешок.
Внимание: Не включать устройство без фильтровального мешка!
- ➔ Закрыть крышку фильтра.

Замена фильтра для защиты двигателя

Рисунок 17

- ➔ После замены 5 фильтровальных мешков следует провести замену фильтра для защиты двигателя (входит в комплект набора сменных фильтровальных мешков).

Робот-пылесос

Чистка колес

- ➔ Очистите рабочую поверхность колес в том случае, если она загрязнилась.
На рабочую поверхность могут попасть частицы грязи (например, песок и т.п.), которые могут повредить чувствительные гладкие поверхности пола.

Все работы по техническому обслуживанию робота следует начинать со следующих шагов:

- ➔ Опорожнить резервуар для мусора, см. главу „Ввод в эксплуатацию“.
- ➔ Открыть резервуар для мусора: Перевернуть робот-пылесос и положить его на мягкую поверхность.

Рисунок 18

Открыть запирающие рычаги резервуара для мусора.

Рисунок 19

Поднять крышку резервуара для мусора.

Очистка плоского фильтра

При каждой замене фильтровального мешка для станции проводите очистку плоского фильтра, установленного в роботе-пылесосе.

- Опустошить резервуар для мусора и открыть его (см. предыдущее описание).

Рисунок 20

- Удалить плоский фильтр из резервуара для мусора.
- Вытряхнуть плоский фильтр или очистить его небольшой мягкой щеткой.

Рисунок 21

- Установить на место плоский фильтр. Планки должны быть направлены в сторону рычага замкового устройства.

Демонтаж / очистка / замена / установка щеточного вала

- Опустошить резервуар для мусора и открыть его (см. предыдущее описание).

■ Демонтаж щеточного вала

Рисунок 22

- Извлечь щеточный вал из правой направляющей.
- Затем вытащить его из бокового держателя.

■ Чистка щеточного вала

Загрязненный щеточный вал очищается автоматически во время каждого очищения на станции. Оставшиеся волосы и намотавшиеся нитки можно удалить вручную.

Рисунок 23

- Разрежьте их с помощью ножниц по направлению вдоль режущей кромки щеточного вала.
- Удалите намотавшиеся нитки и волосы.

■ Замена щеточного вала

- При износе щетины, щеточный вал необходимо заменить.

Запасной щеточный вал:

Номер заказа: 4.250-075.0

Рисунок 24

■ Установка щеточного вала

- Вставить щеточный вал в держатель с левой стороны.
- Затем нажать на щеточный вал с крючком вниз, чтобы он установился в правую направляющую, до фиксации.

Очистка датчиков пыли

- Опустошить резервуар для мусора и открыть его (см. предыдущее описание).

Рисунок 25

- Очистите датчики загрязнения используя мягкую тряпочку или кисточку.

Все работы по техническому обслуживанию робота следует заканчивать следующими шагами:

- Собрать крышку резервуара для мусора:

Рисунок 26

Установить крышку на резервуар для мусора.

Рисунок 27

Закрыть запирающие рычаги.

Дополнительно нажать на крышку, чтобы обеспечить надежное закрытие резервуара для мусора.

Замена аккумуляторов

Рисунок 28

- Ослабить винты на аккумуляторах и извлечь старые аккумуляторы.

- Вставить новые аккумуляторы и закрепить их винтами.

Сменный аккумулятор (1 штука):

Номер заказа: 4.810-012.0

Технические данные

Станция для робота-пылесоса

Рабочее напряжение 50 Hz	220 - 240 V
Мощность всасывания	600 W
Уровень шума (Quiet Mode)	60 (54) dB(A)
Объем фильтровального мешка	2 l
Габариты	500 x 250 x 230 mm
Вес	5,8 kg

Робот-пылесос

Напряжение аккумулятора	12 V
Емкость аккумулятора	1,7 Ah
Тип аккумулятора	NiMH
Время зарядки аккумулятора	10 - 20 min
Время уборки с одной зарядки аккумулятора, до	60 min
Объем резервуара для мусора	0,2 l
Габариты	∅ 280 x 105 mm
Вес	2,0 kg

Утилизация отслужившего устройства и аккумулятора

Робот-пылесос оснащен 2 встроенными аккумуляторами. Их необходимо извлечь перед утилизацией устройства.

→ Утилизируйте отслужившее оборудование экологически чистым способом.

Вынуть и утилизировать аккумулятор

- Удалите аккумуляторы из робота-пылесоса, см. главу „Замена аккумуляторов“.
- Утилизируйте аккумуляторы без ущерба для окружающей среды (сдайте в пункт приема вторичного сырья или передайте торговой организации).

⚠ ОПАСНОСТЬ

Не вскрывайте аккумулятор, существует опасность короткого замыкания, кроме того, могут выделяться раздражающие пары или агрессивные жидкости.

Не подвергайте аккумулятор сильному солнечному воздействию, разогреву или воздействию огня, возможна опасность взрыва.

Устранение неисправностей

Контрольные индикаторы:		
Зеленый	Непрерывный свет	Обычное рабочее состояние
	Медленное мигание	Робот-пылесос ищет станцию
	Быстрое мигание	Требуется зарядить аккумуляторы
Красный	Быстрое мигание	Робот-пылесос застрял
	Медленное мигание	Робот-пылесос загрязнен
Красный	Непрерывный свет	Обратиться в уполномоченную службу сервисного обслуживания.

Проблема	Индикация	Последствие	Способ устранения
Робот-пылесос не может найти выход из ниши для мебели	Красный быстрое мигание	Робот-пылесос останавливается	Может потребоваться перестановка мебели. Выключить робот-пылесос и достать его из ниши для мебели. Снова поставить на пол и включить.
Мебель с отлогим подъемом	Красный быстрое мигание	Робот-пылесос въезжает на преграду и останавливается	Выключить робот-пылесос и снять с преграды, на которую он заехал. Снова поставить на пол и включить.
Робот-пылесос застрял под предметом обстановки	Красный быстрое мигание	Робот-пылесос останавливается	Выключить робот-пылесос и освободить его. Снова поставить на пол и включить.
Под щеточный вал попали незакрепленные предметы и заблокировали его	Красный мигает медленно	Робот-пылесос останавливается	Выключить робот-пылесос и перевернуть. Осторожно извлечь предметы, заблокировавшие щетку. К их числу могут относиться: игрушки, предметы одежды,...
Робот-пылесос останавливается после зарядки/очистки	Красный мигает медленно	Резервуар для мусора заполнен	Опорожнить и очистить резервуар для мусора.
	Красный мигает медленно	Щеточный вал сильно загрязнен	Очистить щеточный вал.
	Красный мигает медленно	Щеточный вал заблокирован	Осторожно вытащить из щеточного вала блокирующие предметы.
	Красный мигает медленно	Щеточный вал вставлен неправильно	Проверить расположение щеточного вала.
	Красный мигает медленно	Всасывающий патрубок станции засорен	Проверить всасывающий патрубок станции и очистить его в случае обнаружения засора.
Робот-пылесос неравномерно движется по ковровому покрытию, сильно качаясь вверх и вниз	Зеленый Непрерывный свет	Неравномерная уборка	Такая манера движения характерна при движении по ковровому покрытию с высотой ворса > 20 мм.
Робот-пылесос перемещается только по звездообразной траектории	Зеленый Непрерывный свет	Он производит уборку только определенной области, места	Протереть датчики пыли мягкой тряпочкой или кисточкой.
Робот-пылесос не находит станцию	Зеленый мигает медленно	Станция расположена в неудобном месте	Установить станцию в другом месте, соблюдая инструкцию по установке.

Проблема	Индикация	Последствие	Способ устранения
Робот-пылесос не пристыковывается к станции	Зеленый мигает медленно	Очистка робота-пылесоса не производится	Проверить расположение крышки резервуара для мусора. Установить станцию более ровно. Установить въездную рампу на станцию.
В робот-пылесос попал влажный мусор	–	Щеточный вал и плоский фильтр робота-пылесоса стали липкими	Извлечь щеточный вал и плоский фильтр и тщательно их очистить. Внимание: Не устанавливать влажный фильтр.
Робот-пылесос издает скрежещущий звук во время уборки	–	Плохой результат уборки	Щеточный вал установлен неправильно. Выключить робот-пылесос и проверить положение вала.
Плохой результат уборки	–	Щеточный вал изношен	Заменить щеточный вал.
Робот-пылесос заблокирован на станции	Станция: мигают все светодиоды	Робот-пылесос остается после зарядки на станции	Удалить блокирующий предмет. Выключить станцию и снова включить. Обратиться в уполномоченную службу сервисного обслуживания.
Внутреннее или внешнее короткое замыкание шин зарядных контактов	Станция: мигают все светодиоды	–	Обратиться в уполномоченную службу сервисного обслуживания.

Заявление о соответствии ЕС

Настоящим мы заявляем, что нижеуказанный прибор по своей концепции и конструкции, а также в осуществленном и допущенном нами к продаже исполнении отвечает соответствующим основным требованиям по безопасности и здоровью согласно директивам ЕС. При внесении изменений, не согласованных с нами, данное заявление теряет свою силу.

Продукт Robo Cleaner

Тип: RC 3000

Основные директивы ЕС

2004/108/EC

Примененные гармонизированные нормы

EN 55014-1: 2006+A1: 2009+A2: 2011

EN 55014-2: 1997+A1: 2001+A2: 2008

EN 60335-1

EN 60335-2-2

EN 61000-3-2: 2006+A1: 2009+A2: 2009

EN 61000-3-3: 2013

EN 62233: 2008

Примененные внутригосударственные нормы

-

Кол-во лет, SE-обозначение

2004

Нижеподписавшиеся лица действуют по поручению и по доверенности руководства предприятия.



H. Jenner
CEO



S. Reiser
Head of Approbation

уполномоченный по документации:
S. Reiser

Alfred Kaercher GmbH & Co. KG

Alfred-Kaercher-Str. 28 - 40
71364 Winnenden (Germany)

Тел.: +49 7195 14-0

Факс: +49 7195 14-2212

Winnenden, 2015/02/01

Ответы на часто задаваемые вопросы

Какие покрытия можно очищать с помощью робота-пылесоса?

Пылесос может применяться на полах со всеми распространенными напольными покрытиями, например, на коврах и твердых покрытиях (плитка, паркет и т.п.). На коврах с длинным ворсом (> 20 мм) данное устройство может применяться только с оговорками. Подвижная очищающая кромка автоматически настраивается на различные виды напольных покрытий.

Проблематично ли проведение очистки полов под мебелью?

Нет, компактная и низкопрофильная конструкция робота позволяет ему проводить уборку также под мебелью, например, под кроватью, диваном и шкафом.

Как робот доставляет собранный мусор к станции?

Робот оснащен одним резервуаром для мусора, который регулярно опорожняется с помощью станции.

Как грязь поступает на станцию?

Собранный мусор накапливается на станции в обычном фильтровальном мешке (2 литра). Устанавливаются гибкие интервалы смены фильтровальных мешков. Пользователь своевременно информируется о необходимости проведения замены индикацией на дисплее.

Сколько мусора может собрать робот?

Вместимость резервуара для мусора достаточна для проведения уборки в течение одного часа. В случае преждевременного заполнения резервуара робот просто возвращается к станции раньше, опустошает контейнер для мусора и продолжает уборку.

Как мусор попадает в робот-пылесос?

Мусор поступает в резервуар для мусора, расположенный в роботе-пылесосе, методом подметания, сопровождающегося всасыванием.

Робот может проводить уборку квартиры/дома без присмотра?

Да, это вполне возможно.

Робот является автономной системой и не требует ухода. Резервуар для мусора очищается на станции.

Сколько времени требуется роботу для зарядки аккумуляторов или подготовки к эксплуатации?

Время зарядки составляет от 15 до 60 минут, в зависимости от того, насколько были разряжены аккумуляторы до зарядки. Перед первым вводом робота в эксплуатацию зарядка может занять больше времени.

Какова скорость перемещения робота?

По умолчанию скорость перемещения робота составляет 20 см. в секунду. В местах с сильным загрязнением скорость перемещения уменьшается в два раза, для проведения более интенсивной очистки. Это также происходит в фазе конечного сближения со станцией, в целях достижения большей точности при стыковке.

Сколько квадратных метров поверхности робот может очистить за час?

Робот может очистить за час приблизительно 15 квадратных метров. Многие участки, прежде всего часто используемые проходы, подвергаются многократной очистке в различных направлениях.

Откуда робот узнает, когда ему необходимо возвращаться на станцию?

Робот возвращается на станцию, когда уровень заряда аккумуляторов снижается до определенного уровня или при заполнении резервуара для мусора.

Сколько времени длится опорожнение робота на станции?

Опорожнение осуществляется в течение прибл. 30 с.

Как производится программирование робота? На что следует обратить внимание?

Робот может быть только включен или отключен. На панели управления станции имеется возможность выбора продолжительности уборки. Кроме того, роботу можно задать команду, чтобы он не покидал станцию после следующей стыковки (функция парковки).

По какому принципу робот перемещается?

Робот перемещается по помещению по принципу случайности. Если он наталкивается на препятствие, то изменяет направление движения под произвольным углом и продолжает двигаться прямо до тех пор, пока не наткнется на очередное препятствие.

Какими вспомогательными средствами располагает робот для преодоления препятствий?

С помощью датчиков он распознает лестницы и, благодаря этому, избегает падения. С помощью специальной программы, направленной на обнаружение бахромы ковра, робот не застревает в бахроме.

Благодаря возможности передвижения под разными углами он также способен найти выход из узких углов.

Какой вид работы, выполняемой роботом, является наиболее эффективным (покомнатно, по всему этажу)?

Наиболее эффективным является покомнатный метод работы, т.е. когда станция и робот находятся в одном помещении. Благодаря этому сокращается время на возврат к станции и увеличивается время эффективной уборки.

При уборке целых этажей станцию необходимо разместить в центре помещения, чтобы робот мог легко вернуться к ней.

Возможно ли проведение уборки углов в помещениях (робот круглый)?

Нет, но благодаря непрерывному процессу уборки значительно сокращается количество мусора. Таким образом эффективно предотвращается накопление мусора в углах.

Что происходит на лестницах/выступах?

Лестницы: Робот работает с использованием оптических датчиков, распознающих лестничные площадки и подающих роботу сигнал о необходимости изменения направления движения.

Выступы: Робот способен преодолевать твердые выступы высотой до 10 мм, а также мягкие выступы высотой до 20 мм в обоих направлениях

Внимание:

Не класть и не оставлять незакрепленные предметы (например, газеты, предметы одежды) на лестницы и уступы, в противном случае будет нарушена работа датчиков. — Опасность падения!

Может ли робот во время уборки повредить мебель и т.п.?

Нет, повреждение предметов обстановки квартиры невозможно.

Разумеется, необходимо учесть, что робот может наталкиваться или сдвигать легкие, хрупкие предметы или сбросить их с мебели, зацепившись за кабель (например, телефон). Поэтому необходимо подготовить помещение для использования в нем робота.

Как домашние животные реагируют на робота?

Поскольку робот перемещается тихо и не является источником ультразвука, негативная реакция домашних животных на пылесос не наблюдается. Автоматические перемещения могут только вызвать недоверие.

На что следует обратить внимание, когда в помещении находятся дети?

Робот не следует оставлять без присмотра в помещении, в котором играют дети. Возможно возникновение механических повреждений в том случае, если дети решат прокатиться на роботе.

Почему робот останавливается в той или иной ситуации?

Робот может останавливаться только в особо сложных ситуациях. Например, нагромождение кабелей может привести к безуспешному маневрированию робота. Если это происходит, то робот через некоторое время выключится. При этом на нем начинает быстро мигать красный индикатор.

Устранить неисправность можно следующим образом: перенести робота на свободное пространство, а затем выключить и снова включить его. После этого он без проблем продолжит уборку.

Как правильно осуществлять транспортировку моего робота?

Вы можете поднять робота обеими руками с пола или ухватиться одной рукой за углубление, расположенное в районе щетки.

Что произойдет, если робот соберет мокрый мусор?

Это приведет к залипанию фильтра. В этом случае потребуется удалить фильтр из робота и провести очистку фильтра (см. главу „Очистка плоского фильтра“).

Что может произойти, если робот застрянет во время моего отсутствия?

Не произойдет ничего. Робот останется на месте и будет отображать сигнал о застревании. Если индикатор не мигает, это означает, что аккумуляторы разрядились и их следует зарядить.

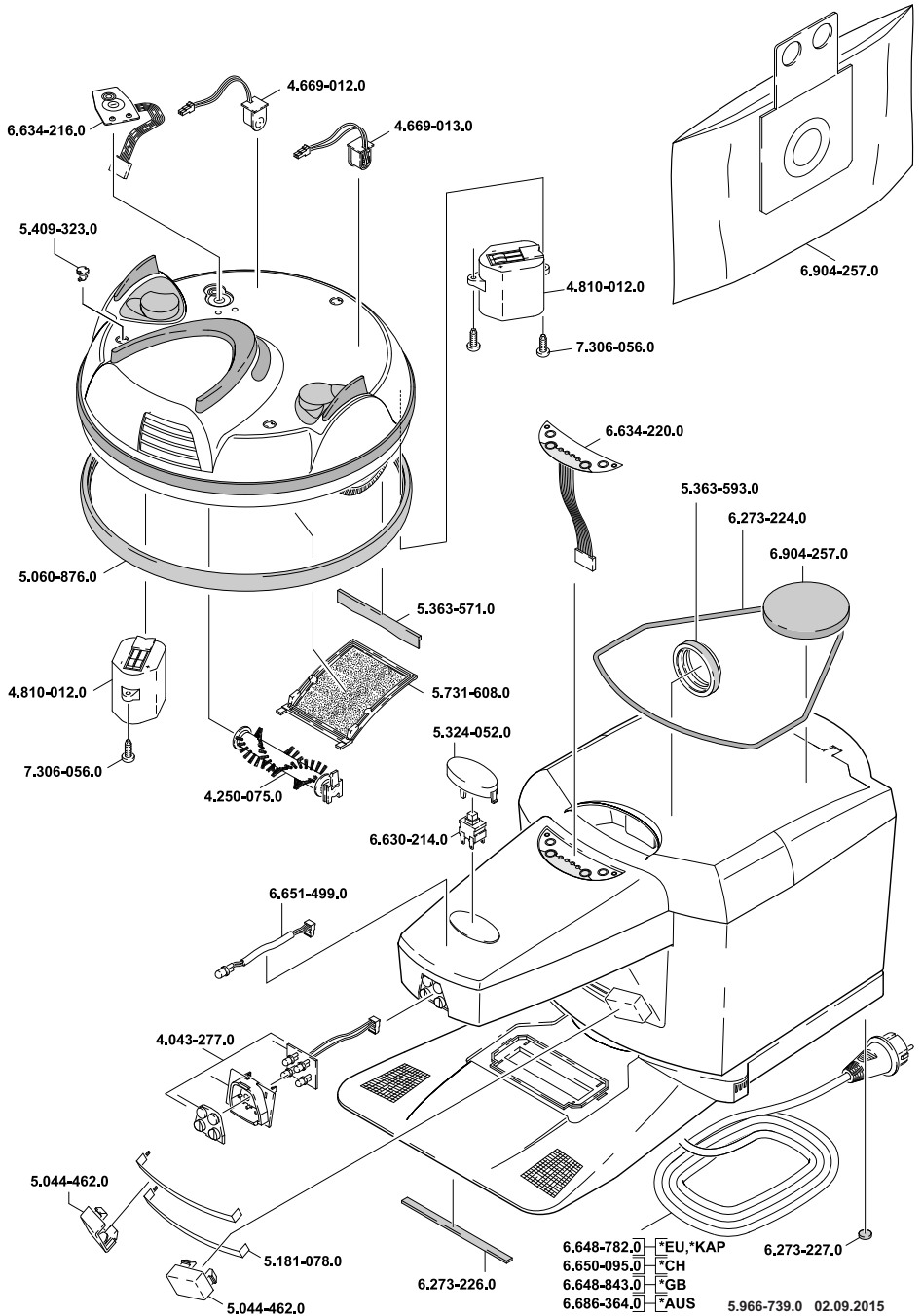

6.634-216.0
 4.669-012.0
 4.669-013.0

5.409-323.0

5.060-876.0

4.810-012.0

7.306-056.0

4.250-075.0

5.363-571.0

5.731-608.0

5.324-052.0

6.630-214.0

6.651-499.0

4.043-277.0

5.044-462.0

5.181-078.0

5.044-462.0

6.273-226.0

4.810-012.0
 7.306-056.0

6.904-257.0

6.634-220.0

5.363-593.0

6.273-224.0

6.904-257.0

6.648-782.0 EU,*KAP
 6.650-095.0 CH
 6.648-843.0 GB
 6.686-364.0 AUS

6.273-227.0

5.966-739.0 02.09.2015

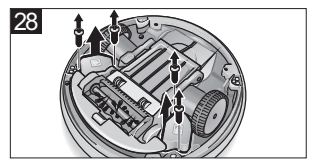
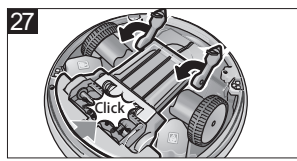
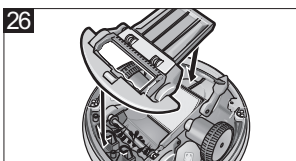
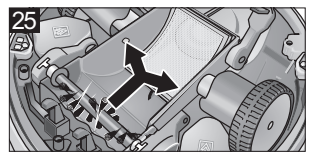
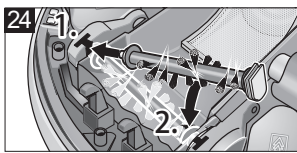
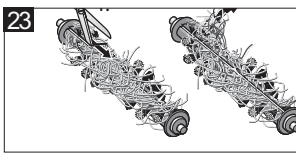
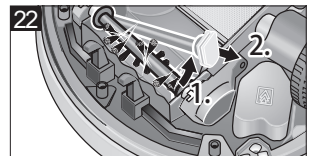
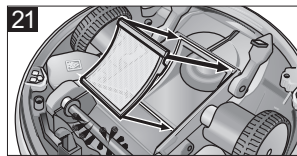
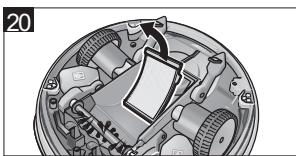
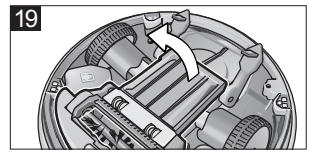
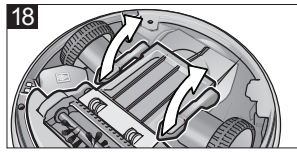
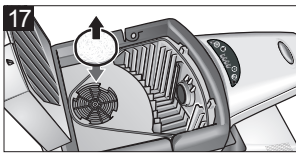
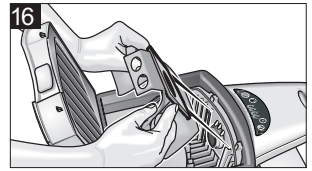
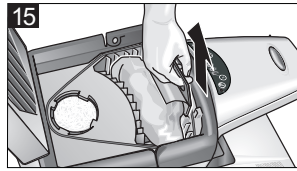
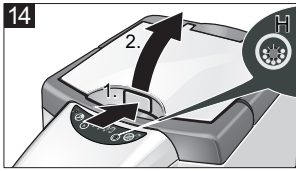
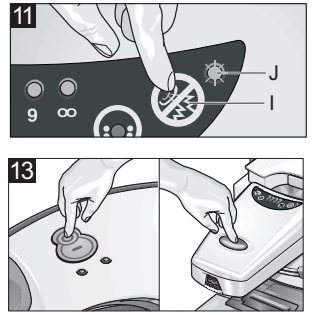
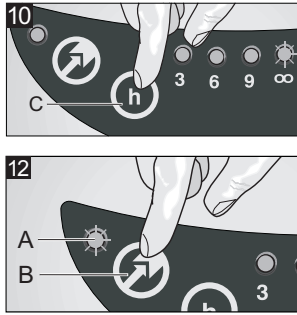
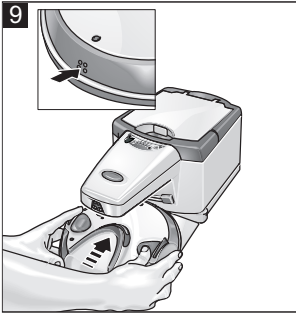



<http://www.kaercher.com/dealersearch>



Alfred Kärcher GmbH & Co. KG

Alfred-Kärcher-Str. 28 - 40

71364 Winnenden (Germany)

Tel.: +49 7195 14-0

Fax: +49 7195 14-2212