

KÄRCHER

makes a difference

HDS 5/11 U/UX

HDS 5/13 U/UX

HDS 5/15 U/UX

Русский

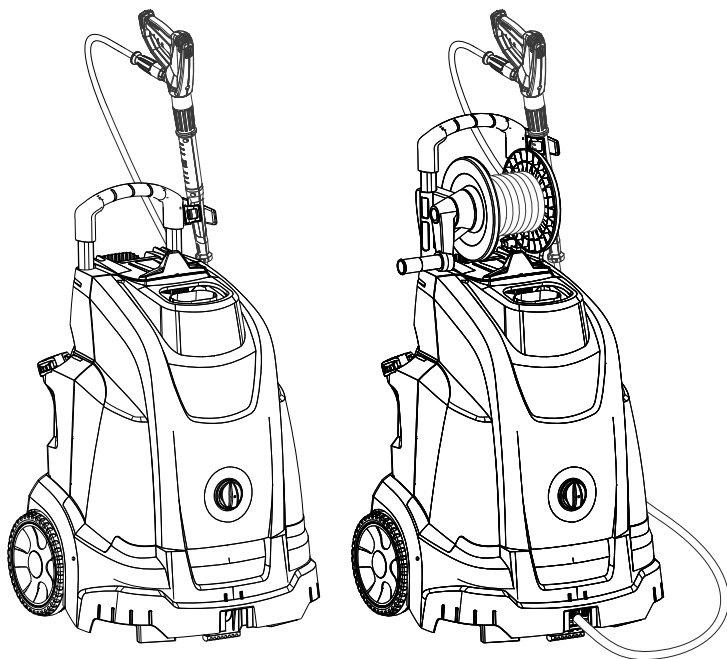

Register and win!
www.kaercher.com/register-and-win



EAC

001



59657320 04/16

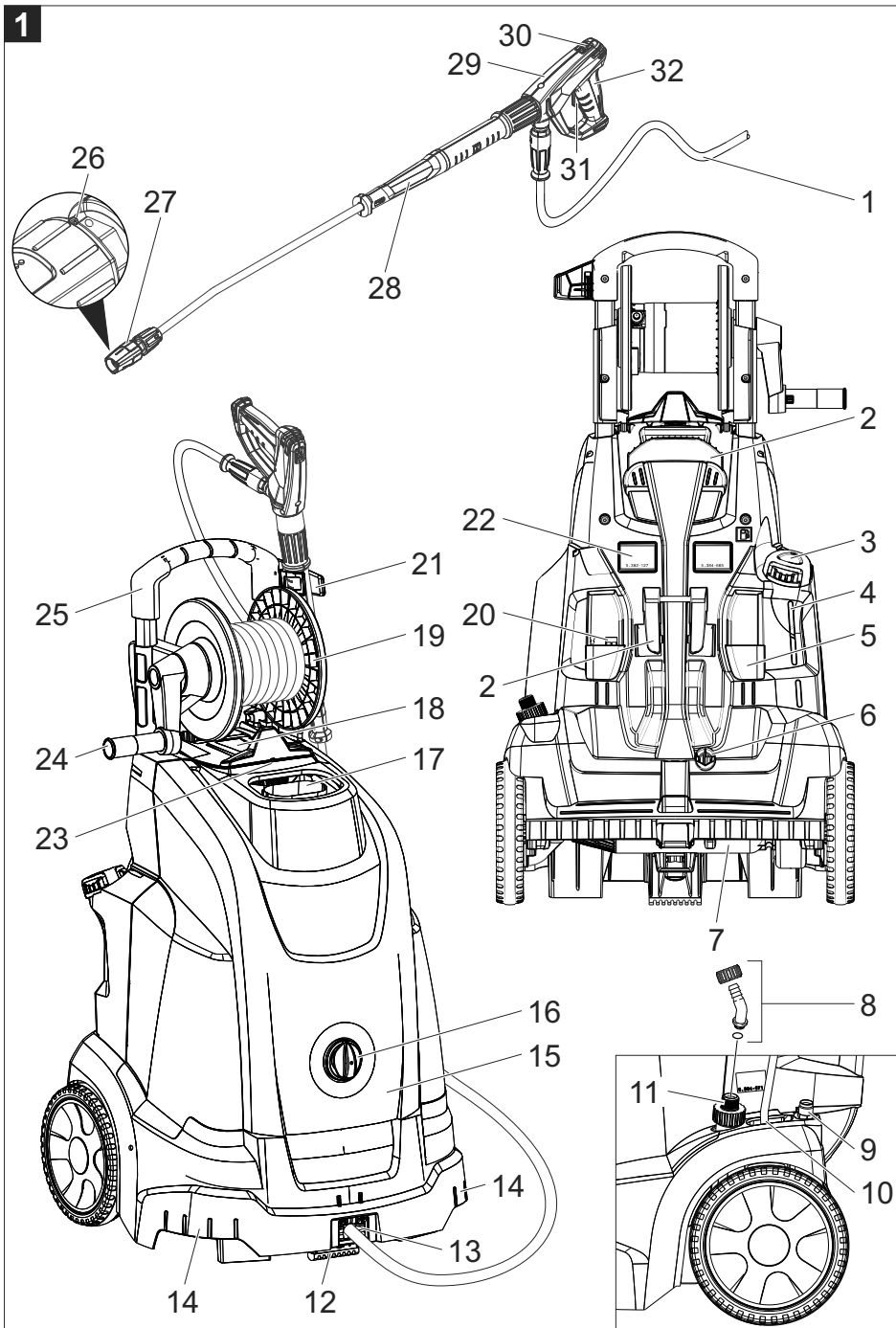

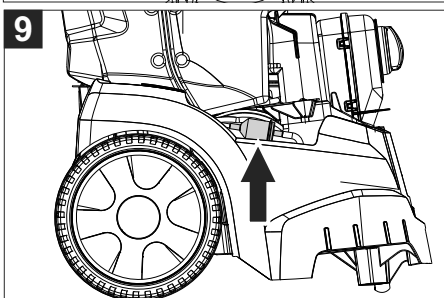
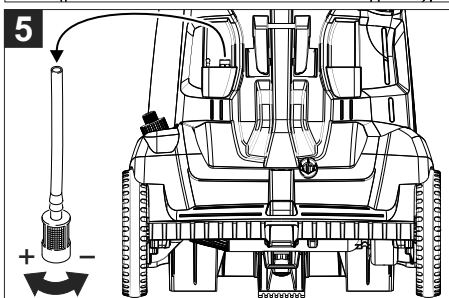
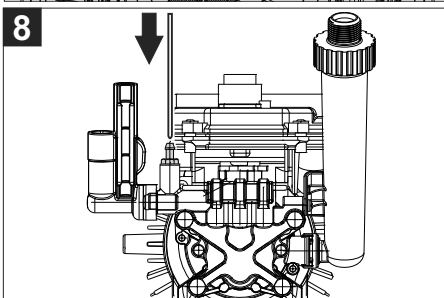
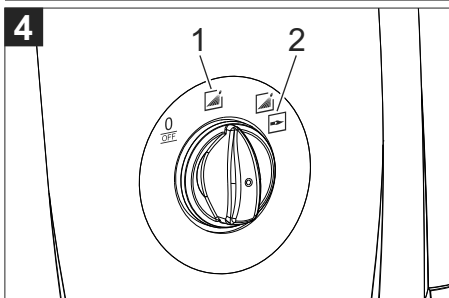
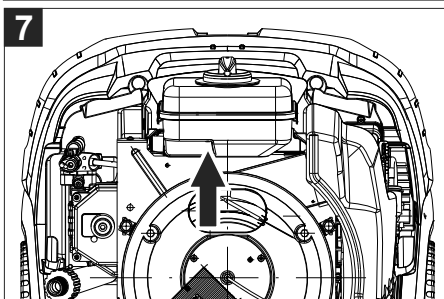
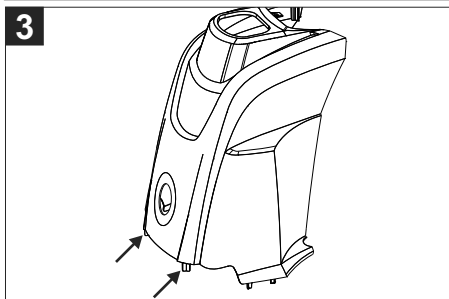
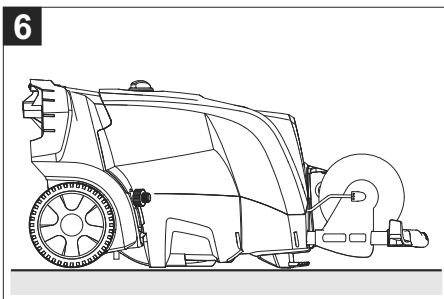
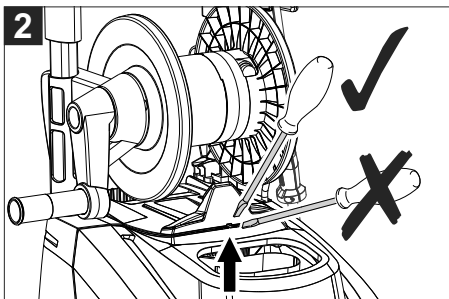



Перед первым применением вашего прибора прочитайте эту оригинальную инструкцию по эксплуатации, после этого действуйте соответственно и сохраните ее для дальнейшего пользования или для следующего владельца.

- Перед первым вводом в эксплуатацию обязательно прочтите указания по технике безопасности № 5.951-949.0!
- При повреждениях, полученных во время транспортировки, немедленно свяжитесь с продавцом.
- При распаковке проверить перечень содержимого упаковки. Объем поставки см. на рис. 1.

Оглавление

Защита окружающей среды	RU	1
Степень опасности	RU	1
Элементы прибора	RU	2
Символы на приборе	RU	2
Использование по назначению	RU	2
Указания по технике безопасности	RU	3
Защитные устройства	RU	3
Начало работы	RU	4
Управление	RU	6
Хранение	RU	9
Транспортировка	RU	9
Уход и техническое обслуживание	RU	9
Помощь в случае неполадок	RU	10
Гарантия	RU	11
Принадлежности и запасные детали	RU	11
Заявление о соответствии EU	RU	12
Технические данные	RU	13

Защита окружающей среды

	Упаковочные материалы пригодны для вторичной переработки. Пожалуйста, не выбрасывайте упаковку вместе с бытовыми отходами, а сдайте ее в один из пунктов приема вторичного сырья.
	Старые приборы содержат ценные перерабатываемые материалы, подлежащие передаче в пункты приемки вторичного сырья. Аккумуляторы, масло и иные подобные материалы не должны попадать в окружающую среду. Поэтому утилизируйте старые приборы через соответствующие системы приемки отходов.

Пожалуйста, не допускайте попадания моторного масла, мазута, дизельного топлива и бензина в окружающую среду. Пожалуйста, охраняйте почву и утилизируйте отработанное масло, не нанося ущерба окружающей среде.

Инструкции по применению компонентов (REACH)

Актуальные сведения о компонентах приведены на веб-узле по следующему адресу:

www.kaercher.com/REACH

Степень опасности

⚠ ОПАСНОСТЬ

Указание относительно непосредственно грозящей опасности, которая приводит к тяжелым увечьям или к смерти.

⚠ ПРЕДУПРЕЖДЕНИЕ

Указание относительно возможной потенциально опасной ситуации, которая может привести к тяжелым увечьям или к смерти.

⚠ ОСТОРОЖНО

Указание на потенциально опасную ситуацию, которая может привести к получению легких травм.

ВНИМАНИЕ

Указание относительно возможной потенциально опасной ситуации, которая может повлечь материальный ущерб.

Элементы прибора

Рисунок 1

- 1 Шланг высокого давления EASY!Lock
- 2 Держатель кабеля
- 3 Заливное отверстие для топлива
- 4 Указатель уровня
- 5 Подставка для насадок
- 6 Поводок электричества
- 7 Насос высокого давления
- 8 Комплект для подвода воды
- 9 Патрубок высокого давления EASY!Lock (только HDS 5/xx U)
- 10 Место хранения струйной трубки
- 11 Подвод водоснабжения с фильтром
- 12 Опора
- 13 Выходное отверстие высоконапорного шланга (только HDS 5/xx UX)
- 14 рукоятка для ношения прибора
- 15 Крышка прибора
- 16 Включатель аппарата
- 17 горелку,
- 18 Подставка для шланга (только HDS 5/xx U)
- 19 Барабан для шланга (только HDS 5/xx UX)
- 20 Всасывающий шланг мощного средства с фильтром
- 21 Держатель для струйной трубки
- 22 Заводская табличка с данными
- 23 Колпачок
- 24 Кривошипная рукоятка барабана для шланга (только HDS 5/xx UX)
- 25 ведущая дуга
- 26 Маркировка форсунки
- 27 Трехпозиционное сопло EASY!Lock
- 28 Струйная трубка EASY!Lock
- 29 Пистолет-распылитель EASY!Lock
- 30 Предохранитель на ручном пистолете-распылителе
- 31 Рычаг предохранителя
- 32 Спусковой рычаг

Цветная маркировка

- Органы управления для процесса очистки желтого цвета.
- Органы управления для технического обслуживания и сервиса светлого цвета.

Символы на приборе



Находящаяся под высоким давлением струя воды может при неправильном использовании представлять опасность. Запрещается направлять струю воды на людей, животных, включенное электрическое оборудование или на сам высоконапорный мойочный аппарат. В процессе работы высоконапорный мойочный аппарат можно устанавливать только в вертикальное положение.

Прибор с барабаном для шланга:



Опасность ожогов о горячей поверхности!

Использование по назначению

- Мойка: машин, автомобилей, строительных инструментов, фасадов, террас, садово-огородного инвентаря и т.д.
- В процессе работы высоконапорный мойочный аппарат можно устанавливать только в вертикальное положение.
- Запрещается оставлять работающий прибор без присмотра.

⚠ ОПАСНОСТЬ

Опасность получения травм! При использовании на автозаправочных станциях или в других опасных зонах соблюдайте соответствующие правила техники безопасности.

Пожалуйста, не допускайте попадания сточных вод, содержащих минеральные масла, в почву, водоемы или канализацию. Поэтому мойку моторов и днища автомашин проводить только в приспособленных для этого местах с маслоуловителем.

Требования к качеству воды:

ВНИМАНИЕ

В качестве среды высокого давления можно использовать только чистую воду. Загрязнения приводят к преждевременному износу устройства и принадлежностей или возникновению в них отложений.

Если применяется вода повторного использования, то нельзя выходить за следующие граничные значения.

Значение pH	6,5...9,5
электрическая проводимость *	проводимость свежей воды + 120 мкСим/см
осаждаемые вещества **	< 0,5 mg/l
фильтруемые вещества ***	< 50 mg/l
углеводороды	< 20 mg/l
хлорид	< 300 mg/l
сульфаты	< 240 mg/l
Кальций	< 200 mg/l
Общая жесткость	< 28 °dH < 50 °TH < 500 ppm (mg CaCO ₃ /l)
железо	< 0,5 mg/l
марганец	< 0,05 mg/l
медь	< 2 mg/l
активный хлор	< 0,3 mg/l
без неприятных запахов	
* Всего максимум 2000 мкСим/см	
** Объем пробы 1 л, время осаждения 30 мин.	
*** абразивных материалов нет	

Указания по технике безопасности

- Необходимо соблюдать соответствующие национальные законодательные нормы по работе с жидкостными струйными установками.
- Необходимо соблюдать соответствующие национальные законодательные нормы по технике безопасности. Необходимо регулярно проверять работу жидкостных струйных установок и результат проверки оформлять в письменном виде.
- Нагревательным устройством прибора является топочная установка. Необходимо регулярно проверять топочные установки, соблюдая соответствующие национальные нормы.
- Запрещается производить какие-либо изменения устройства/принадлежностей.

Защитные устройства

Защитные приспособления служат для защиты пользователя и не должны выводиться из строя или работать в обход своих функций.

Манометрический выключатель

Манометрический выключатель при открывании пистолета отключает прибор и снова включает его при открывании.

Предохранительный клапан

- Предохранительный клапан открывается в случае возникновения в котле избыточного давления, либо при неисправности перепускного клапана или манометрического выключателя.
- Предохранительный клапан настроен и опломбирован на заводе. Настройка осуществляется только сервисной службой.

Система предохранения от отсутствия воды

Система предохранения от отсутствия воды препятствует включению горелки при недостатке воды.

Ограничитель температуры отходящих газов

Ограничитель температуры отходящих газов отключает аппарат при достижении слишком высокой температуры выхлопных газов.

Защитный обмоточный контакт

Защитный обмоточный контакт в обмотке мотора привода насоса отключает мотор при термической перегрузке.

Предохранитель

Предохранитель на ручном пистолете-распылителе защищает от непроизвольного включения прибора.

Начало работы

⚠ ПРЕДУПРЕЖДЕНИЕ

Опасность получения травм! Устройство, принадлежности, подводящие линии и соединительные элементы должны быть в безупречном состоянии. Если состояние не является исправным, то устройство использовать нельзя.

Смонтировать ручной пистолет-распылитель, струйную трубку, форсунку и высоконапорный шланг

Примечание: Система EASY!Lock благодаря быстроразъемному резьбовому соединению позволяет соединять компоненты быстро и надежно всего за один оборот.

- ➔ Соединить струйную трубку с пистолетом-распылителем и затянуть вручную (EASY!Lock).
- ➔ Форсунку установить на струйной трубке (маркировочной меткой на установочном кольце вверх) и затянуть усилием руки (EASY!Lock).

➔ Прибор без барабана для шланга: Соединить шланг высокого давления с пистолетом-распылителем и патрубком высокого давления устройства и затянуть вручную (EASY!Lock).

➔ Прибор с барабаном для шланга: Соединить шланг высокого давления с пистолетом-распылителем и затянуть вручную (EASY!Lock).

Заправка топливом

⚠ ОПАСНОСТЬ

Опасность взрыва! Следует заливать только дизельное топливо или легкий мазут. Возможна эксплуатация с использованием биологического дизельного топлива, соответствующего требованиям EN 14214 (при наружной температуре +6 °C). Запрещается использовать несоответствующие виды топлива, например, бензин.

ВНИМАНИЕ

Опасность повреждения! Ни в коем случае не эксплуатировать устройство с пустым топливным баком. Иначе выйдет со строя топливный насос. Это также касается режима работы с холостой водой.

- ➔ Открыть крышку бака.
- ➔ Заправка топливом.
- ➔ Закройте крышку бака.
- ➔ Вытрите пролившееся топливо.

Заполнение/замена бака для мощного средства

⚠ ОПАСНОСТЬ

Опасность получения травм!

- Используйте только изделия фирмы Kdger.
- Ни в коем случае не всасывать растворители (бензин, ацетон, разбавитель и т.д.).
- Избегайте контакта с глазами и кожей.
- Выполняйте указания по технике безопасности и обращению производителя мощного средства.

Фирма Kdгcher предлагает собственную программу моющих средств и средств для ухода.

Ваша торговая организация будет рада проконсультировать Вас.

→ Заполнить/заменить внешний бак для моющего средства.

Подключение водоснабжения

⚠ ПРЕДУПРЕЖДЕНИЕ

Соблюдайте предписания предприятия водоснабжения.

Согласно действующим предписаниям устройство запрещается эксплуатировать без системного разделителя в трубопроводе с питьевой водой. Убедитесь, что подключение к домовой сети водопровода, к которому подсоединен моечный аппарат высокого давления, оснащено обратным клапаном в соответствии с EN 12729, тип BA. Вода, прошедшая через системный сепаратор, считается непригодной для питья.



⚠ ОСТОРОЖНО

Системный разделитель всегда должен находиться в системе водоснабжения, не разрешается подключать его напрямую к устройству.

Параметры подключения указаны в разделе "Технические данные".

→ Закрепить шланг подачи воды (минимальная длина 7,5 м, минимальный диаметр 1/2") на комплекте для подвода воды с помощью хомута.

→ Подсоединить шланг подачи воды к подключению забора воды аппарата и к источнику воды (например, к крану).

Указание: Шланг подачи воды и хомут не включены в объем поставки.

Всосать воду из бака

→ Подключить всасывающий шланг (минимальный диаметр 1/2") с фильтром (доп. оборудование) к водоснабжению.

– Макс. высота всасывания: 0,5 м

⚠ ОПАСНОСТЬ

Опасность получения травм и повреждений! Ни в коем случае не всасывать воду из емкости с питьевой водой. Ни в коем случае не всасывать жидкости, содержащие такие растворители, как растворители лака, бензин, масло или нефильтррованную воду. Уплотнения в устройстве не являются стойкими к действию растворителей. Туман, образующийся из растворителей, легко воспламеняем, взрывоопасен и ядовит.

Подключение к источнику тока

– Параметры подключения указаны на заводской табличке и в разделе "Технические данные".

– Электрическое подключение должно проводиться электриком и соответствовать нормам IEC 60364-1.

→ Перевести переключатель в положение "0/OFF".

→ Вставьте штепсельную вилку в электророзетку.

⚠ ОПАСНОСТЬ

Опасность получения травм от электрического удара!

– Неподходящие электрические удлинители могут представлять опасность. Вне помещений следует использовать только допущенные для использования и соответственно маркированные электрические удлинители с достаточным поперечным сечением провода.

– Всегда полностью разматывать удлинительные кабели.

– Штекер и соединительный элемент используемого удлинительно-провода должны быть водонепроницаемыми.

ВНИМАНИЕ

Превышение максимально допустимого полного сопротивления сети в точке электрического подключения (см. раздел "Технические данные") не допускается. В том случае, если вам не известна величина полного сопротивления сети в точке электрического подключения, обратитесь в энергоснабжающую организацию.

Управление

⚠ ОПАСНОСТЬ

Опасность взрыва! Не распылять горючие жидкости.

⚠ ОПАСНОСТЬ

Опасность получения травм! Никогда не использовать устройство без установленной струйной трубки. Проверить прочность фиксации струйной трубки перед каждым применением. Следует плотно затянуть руками резьбовое соединение струйной трубки.

⚠ ОПАСНОСТЬ

Опасность получения травм! При работе держать пистолет-распылитель и струйную трубку двумя руками.

⚠ ОПАСНОСТЬ

Опасность получения травм! Во время работы не разрешается блокировка спускового и предохранительного рычагов.

⚠ ОПАСНОСТЬ

Опасность получения травм! При повреждении предохранительного рычага обратиться в сервисную службу.

ВНИМАНИЕ

- *Опасность повреждения! Ни в коем случае не эксплуатировать устройство с пустым топливным баком. Иначе выйдет со строя топливный насос. Это также касается режима работы с холодной водой.*
- *Опасность повреждения! Ни в коем случае не использовать устройство без фильтра, установленного в патрубке подключения водоснабжения.*
- *Опасность повреждения! Не размещать предметы (например, шланг) в дымовой трубе или над ней.*
- *Прибор с барабаном для шланга: Опасность повреждения! Всегда полностью разматывайте шланг высокого давления.*

Открыть/закрыть крышку устройства

Рисунок 2

- Открыть замок крышки при помощи отвертки, откинуть крышку устройства вперед и затем отсоединить.

Рисунок 3

- Надеть крышку устройства (по направлению стрелки), откинуть кверху и защелкнуть замок крышки.

Открывание/закрывание пистолета-распылителя

- Открыть пистолет-распылитель: нажать предохранительный и спусковой рычаги.
- Закрыть пистолет-распылитель: отпустить предохранительный и спусковой рычаги.

Замена форсунки

⚠ ОПАСНОСТЬ

Опасность получения травм! Перед заменой сопел следует отключить устройство и удерживать пистолет-распылитель включенным до тех пор, пока в устройстве не будет отсутствовать давление.

- Зафиксировать пистолет-распылитель, передвинув предохранительный фиксатор вперед.
- Заменить сопло.

Режимы

Рисунок 4

0/OFF = Выключение

- 1 Режим работы с холодной водой
- 2 Режим работы с горячей водой

Включение прибора

- Установите выключатель прибора на нужный режим работы. Прибор включается на короткое время и отключается, как только достигается рабочее давление.
- Разблокировать пистолет-распылитель, передвинув предохранительный фиксатор назад.

При включении ручного пистолета-распылителя прибор снова включается.

Указание: Если из форсунки высокого давления не выходит вода, удалите воздух из насоса.

Удалите воздух из насоса:

→ При открытом пистолете несколько раз включите и выключите прибор.

Указание: Путем демонтажа струйной трубки с ручного пистолета процесс удаления воздуха ускоряется.

Перерыв в работе

→ Отпустить спусковой рычаг, устройство выключится.

Зафиксировать пистолет-распылитель, передвинув предохранительный фиксатор вперед.

→ Разблокировать пистолет-распылитель, передвинув предохранительный фиксатор назад.



Снова потянуть спусковой рычаг, устройство снова включится.

Выбор вида струи

→ Закрыть пистолет-распылитель.

→ Зафиксировать пистолет-распылитель, передвинув предохранительный фиксатор вперед.

→ Вращать корпус форсунки до тех пор, пока желаемый символ не совпадет с маркировкой:

	Круглая струя высокого давления (0°) для особо устойчивых загрязнений
	Плоская струя низкого давления (СНЕМ) для работы с моющим средством или мойки низким давлением
	Плоская струя высокого давления (25°) для обширных загрязнений

Режим работы с моющим средством

– Для бережного отношения к окружающей среде используйте моющее средство экономно.

– Моющее средство должно быть предназначено для мойки обрабатываемой поверхности.

Рисунок 5

→ Вытяните всасывающий шланг для моющего средства.

→ Повернуть фильтр во всасывающем шланге для моющего средства для установки дозировки моющего средства.

→ Всасывающий шланг чистящего средства вставить в сосуд с чистящим средством.

→ Установить форсунку на „СНЕМ“.

Мойка

→ Установить концентрации моющего средства в зависимости от типа обрабатываемой поверхности.

Указание: Во избежание повреждений за счет высокого давления сначала всегда направляйте струю высокого давления на обрабатываемый объект с большого расстояния.

Рекомендуемый способ мойки

– Растворение грязи:

→ Экономно нанесите моющее средство и дайте ему подействовать в течение 1...5 минут, но не допускайте высыхания.

– Удаление грязи:

→ Растворенную грязь смыть струей высокого давления.

Работа с холодной водой

Удаление легких загрязнений и чистовая мойка, напр.: садово-огородного инвентаря, террас, инструментов и пр.

→ Установить выключатель устройства в положение "1".

Работа с горячей водой

⚠ ОПАСНОСТЬ

Опасность ожогов!

→ Установить выключатель устройства в положение "2".

После эксплуатации с мощным средством

- Полностью вывинтить фильтр из всасывающего шланга для мощного средства (-).
- Установить выключатель устройства в положение "1".
- Промыть аппарат при открытом клапане пистолета-распылителя минимум 1 минуту.

Выключение аппарата

⚠ **ОПАСНОСТЬ**

Опасность ожога горячей водой! После эксплуатации с горячей водой устройство следует в течение не менее двух минут эксплуатировать с холодной водой при открытом пистолете для охлаждения.

- Закрыть подачу воды.
- Открыть ручной пистолет-распылитель.
- Включить насос с помощью выключателя прибора и дать ему поработать 5-10 секунд.
- Закрыть пистолет-распылитель.
- Перевести переключатель в положение "0/OFF".
- Вытаскивайте штепсельную вилку из розетки только сухими руками.
- Отсоедините водоснабжение.
- Включить пистолет-распылитель, пока аппарат не освободится от давления.
- Зафиксировать пистолет-распылитель, передвинув предохранительный фиксатор вперед.

Хранение прибора

- Вставить ручной пистолет-распылитель в держатель.
- Прибор без барабана для шланга: Смотать высоконапорный шланг и повесить над подставкой для шланга.
- Прибор с барабаном для шланга: Намотать шланг высокого давления на барабан. Вставить ручку рукоятки, чтобы заблокировать барабан для шланга.

- Обмотать соединительный кабель вокруг держателя кабеля.
- Закрепить штекер установленной клипсой.

Защита от замерзания

ВНИМАНИЕ

Опасность повреждения! Мороз разрушает устройство, если из него полностью не удалена вода.

- Поставьте прибор на хранение в защищенном от мороза помещении. Если прибор подключен к дымоходу, следует выполнять следующие указания:

ВНИМАНИЕ

Опасность повреждения за счет холодного воздуха, поступающего через дымоход.

- При наружной температуре ниже 0 °C отсоедините прибор от дымохода. Если хранение в месте, защищенном от мороза, невозможно, прибор следует вывести из эксплуатации.

Вывод из эксплуатации

При длительных паузах в эксплуатации или в случае невозможности хранения в месте, защищенном от мороза:

- Слить воду.
- Промывка прибора антифризом.

Слив воды

- Отвинтите шланг подачи воды и шланг высокого давления.

Рисунок 6

- Установить устройство на спину.
- Перевести устройство в режим работы с холодной водой и оставить включенным в течении не более 1 минуты до тех пор, пока насос и трубопроводы не опорожнятся.

Прополаскать аппарат антифризом

Указание: Соблюдайте инструкции по использованию антифриза.

- Залить в элемент подключения водоснабжения обычный антифриз.
- Включить аппарат (без горелки), пока он полностью не прополаскается. В результате этого также достигается определенная антикоррозионная защита.

Хранение

⚠ ОСТОРОЖНО

*Опасность травмы и повреждения!
Обратить внимание на вес устройства
ва при хранении.*

Транспортировка

⚠ ОПАСНОСТЬ

Опасность травмирования! Опасность опрокидывания на крутых склонах, при большом боковом крене и на нестабильном основании.

- Допускается перемещение устройства только по склонам под углом не более 2%.
- Разрешается перемещать устройство только на прочном основании.

ВНИМАНИЕ

Во время транспортировки обеспечить защиту спускового рычага от повреждения.

⚠ ОСТОРОЖНО

*Опасность травмы и повреждения!
Обратить внимание на вес устройства
ва при транспортировке.*

- Перед транспортировкой следует установить устройство на спину и удалить из него остатки воды.
- При транспортировке на дальнее расстояние перемещать прибор за буксирную скобу.
- При переноске держать устройство за рукоятку и буксирную скобу.
- При перевозке аппарата в транспортных средствах следует учитывать действующие местные государственные нормы, направленные на защиту от скольжения и опрокидывания.

Уход и техническое обслуживание

⚠ ОПАСНОСТЬ

Опасность получения травмы от случайно запущенного устройства и удара электрическим током. Перед проведением любых работ на устройстве следует выключить устройство и извлечь штепсельную вилку из розетки.

- Закрыть подачу воды.
- Открыть ручной пистолет-распылитель.
- Включить насос с помощью выключателя прибора и дать ему поработать 5-10 секунд.
- Закрыть пистолет-распылитель.
- Перевести переключатель в положение "0/OFF".
- Вытаскивайте штепсельную вилку из розетки только сухими руками.
- Отсоедините водоснабжение.
- Удерживайте ручной пистолет-распылитель включенным до тех пор, пока в приборе не выровняется давление.
- Зафиксировать пистолет-распылитель, передвинув предохранительный фиксатор вперед.
- Дать аппарату остыть.

Инспекция по технике безопасности/договор о техническом обслуживании

Вы всегда можете договориться с вашим торговым представителем о регулярном проведении технического осмотра или заключить договор техобслуживания. Обращайтесь к нам за консультацией!

Периодичность технического обслуживания

Каждую неделю

- Очистить фильтр, расположенный в элементе подключения водоснабжения.

Ежемесячно

- Очистить фильтр во всасывающем шланге моющего средства.

Каждые 500 часов работы, не реже раза в год

- Техническое обслуживание устройства может осуществлять сервисная служба.

Работы по техническому обслуживанию

Указание: Замена масла в насосе высокого давления не требуется.

Очистка фильтра, расположенного в элементе подключения водоснабжения

- Извлечь фильтр.
- Промойте фильтр в воде и установите на место.

Очистка фильтра во всасывающем шланге моющего средства

- Промойте фильтр в воде и установите на место.

Помощь в случае неполадок

⚠ ОПАСНОСТЬ

Опасность получения травмы от случайно запущенного устройства и удара электрическим током. Перед проведением любых работ на устройстве следует выключить устройство и извлечь штепсельную вилку из розетки.

Прибор не работает

- Отсутствие напряжения
- Проверьте подключение к электросети/подачу питания.
- Перегрузка/перегрев мотора
- Перевести переключатель в положение "0/OFF".
- Дайте прибору остыть.
- Включить аппарат.
- Если после этого снова появится неисправность, поручите проверку прибора сервисной службе.
- Сработал ограничитель температуры отходящих газов, нагревательный змеевик закопчен.
- Поручите удаление копоти сервисной службе.
- Сработал ограничитель температуры отходящих газов, слишком высокая температура отходящих газов.
- Перевести переключатель в положение "0/OFF".
- Дайте прибору остыть.

- Только для устройств с ручным возвратом в исходное положение:

Рисунок 7

Нажать кнопку сброса ограничителя температуры отходящих газов.

- Включить аппарат.
- Если после этого снова появится неисправность, поручите проверку прибора сервисной службе.

Прибор не набирает давление

- Воздух в системе

Удалите воздух из насоса:

- При открытом пистолете несколько раз включите и выключите прибор.

Указание: Путем демонтажа струйной трубки с ручного пистолета процесс удаления воздуха ускоряется.

- Если бак для моющего средства пустой, следует заполнить/заменить его.
- Проверьте подключения и трубопроводы.

- Засорился фильтр элемента подключения водоснабжения

- Чистка фильтра.

- Подаваемое количество воды слишком низкое

- Проверить объем подачи воды (см. раздел "Технические данные").

- Перекрыт водопроводный кран.

- Откройте водопроводный кран.

Прибор при подключенном ручном пистолете-распылителе постоянно включается и выключается

- Воздух в системе

Удалите воздух из насоса:

- При открытом пистолете несколько раз включите и выключите прибор.

Указание: Путем демонтажа струйной трубки с ручного пистолета процесс удаления воздуха ускоряется.

- Забита форсунка высокого давления

- Прочистить сопло.

- Нагревательный змеевик покрыт накипью

- Поручите удаление накипи сервисной службе.

Прибор при подключенном ручном пистолете-распылителе постоянно включается и выключается

- Течь в системе высокого давления
- Проверьте систему высокого давления и соединения на плотность.

Прибор протекает, вода капает из нижней части прибора

- Насос и предохранительный клапан негерметичны.

Указание: Допускаются 3 капли в минуту.

- При сильной протечке проверить аппарат в сервисе по обслуживанию клиентов.

Прибор не всасывает моющее средство

- Форсунка установлена на „высокого давление“
- Установить форсунку на „СНЕМ“.
- Внешний бак для моющего средства пуст.
- Заполнить/заменить внешний бак для моющего средства.
- Загрязнен фильтр на всасывающем шланге моющего средства
- Чистка фильтра.

Рисунок 8

- Обратный клапан заливает
- Снимите шланг для моющего средства и освободите обратный клапан при помощи тупого предмета.

Горелка не зажигается

- Топливный бак пуст.
- Заправка топливом.
- Недостаток воды
- Проверить элемент подключения воды, проверить подающий трубопровод.
- Температура подачи воды слишком высока.
- Заливать воду температурой не выше 30 °С.

Рисунок 9

- Топливный фильтр загрязнен
- Замените топливный фильтр.

Сервисная служба

Если неисправность не удается устранить, прибор необходимо отправить на проверку в сервисную службу.

Гарантия

В каждой стране действуют соответствующие гарантийные условия, изданные уполномоченной организацией сбыта нашей продукции в данной стране. Возможные неисправности прибора в течение гарантийного срока мы устраняем бесплатно, если причина заключается в дефектах материалов или ошибках при изготовлении. В случае возникновения претензий в течение гарантийного срока просьба обращаться, имея при себе чек о покупке, в торговую организацию, продавшую вам прибор или в ближайшую уполномоченную службу сервисного обслуживания.

Дата выпуска отображается на заводской табличке в закодированном виде. При этом отдельные цифры имеют следующее значение::

Пример: 30190

3	год выпуска
0	столетие выпуска
1	десятилетие выпуска
9	вторая цифра месяца выпуска
0	первая цифра месяца выпуска

Таким образом, в данном примере код 30190 означает дату выпуска 09 / (2) 013.

Принадлежности и запасные детали

Используйте оригинальные принадлежности и запчасти — только они гарантируют безопасную и бесперебойную работу устройства.

Информацию о принадлежностях и запчастях вы можете найти на сайте www.kaercher.com.

Заявление о соответствии EU

Настоящим мы заявляем, что нижеуказанный прибор по своей концепции и конструкции, а также в осуществленном и допущенном нами к продаже исполнении отвечает соответствующим основным требованиям по безопасности и здоровью согласно директивам EU. При внесении изменений, не согласованных с нами, данное заявление теряет свою силу.

Продукт высоконапорный моющий прибор

Тип: 1.064-xxx

Основные директивы EU

2006/42/EC (+2009/127/EC)

2000/14/EC

2014/30/EU

Примененные гармонизированные нормы

EN 55014-1: 2006+A1: 2009+A2: 2011

EN 55014-2: 2015

EN 60335-1

EN 60335-2-79

EN 61000-3-2: 2014

HDS 5/11, HDS 5/13:

EN 61000-3-3: 2013

HDS 5/15:

EN 61000-3-11: 2000

Примененный порядок оценки соответствия

2000/14/EC: Приложение V

Уровень мощности звука dB(A)

HDS 5/11 U, HDS 5/15:

Измерено: 91

Гарантировано: 94

вано:

HDS 5/11 UX, HDS 5/13:

Измерено: 91

Гарантировано: 93

вано:

5.957-976

Нижеподписавшиеся лица действуют по поручению и по доверенности руководства предприятия.

H. Jenner
CEO

S. Reiser
Head of Approval

уполномоченный по документации:
S. Reiser

Alfred Kaercher GmbH & Co. KG
Alfred-Kaercher-Str. 28 - 40
71364 Winnenden (Germany)
Тел.: +49 7195 14-0
Факс: +49 7195 14-2212

Winnenden, 2016/01/01

Технические данные

		HDS 5/11			HDS 5/13			HDS 5/15		
Электропитание										
Напряжение	V	220	230	240	220	230	240	220	230	240
Вид тока	Гц	1~ 50			1~ 50			1~ 50		
Потребляемая мощность	кВт	2,2			2,6			2,7		
Предохранитель (инертный)	A	16	16	13	16	16	13	16	16	13
Тип защиты	--	IPX5			IPX5			IPX5		
Класс защиты	--	л			л			л		
Максимально допустимое сопротивление сети	Ом	--			--			(0,380+j0,237)		
Подключение водоснабжения										
Температура подаваемой воды (макс.)	°C	30			30			30		
Количество подаваемой воды (мин.)	л/ч (л/мин)	500 (8,3)			550 (9,2)			500 (8,3)		
Высота всоса из открытого бака (20 °C)	м	0,5			0,5			0,5		
Давление напора (макс.)	МПа (бар)	0,6 (6)			0,6 (6)			0,6 (6)		
Диаметр питающего шланга (мин.)	дюймы	1/2			1/2			1/2		
Длина питающего шланга (мин.)	м	7,5			7,5			7,5		
Данные о производительности										
Производительность при работе с водой	л/ч (л/мин)	450 (7,5)			500 (8,3)			450 (7,5)		
Рабочее давление воды (со стандартной форсункой)	МПа (бар)	11,0 (110)			12,5 (125)			15,0 (150)		
Макс. рабочее давление (предохранительный клапан)	МПа (бар)	16,5 (165)			18,0 (180)			20,0 (200)		
Макс. рабочая температура горячей воды	°C	80			80			80		
Всасывание моющего средства	л/ч (л/мин)	0-33 (0-0,6)			0-33 (0-0,6)			0-33 (0-0,6)		
Мощность горелки	кВт	26			29			26		
Максимальный расход топлива	кг/ч	2,7			3,1			2,7		
Сила отдачи ручного пистолета-распылителя (макс.)	H	18,1			21,4			20,8		
Размер стандартного сопла (UX)	--	032 (033)			034			028		
Значение установлено согласно EN 60335-2-79										
Уровень шума										
Уровень шума дБ _а	дБ(А)	76			76			77		
Опасность K _{ра}	дБ(А)	3			3			3		
Уровень мощности шума L _{WA} + опасность K _{WA} (UX)	дБ(А)	94 (93)			93			94		
Значение вибрации рука-плечо										
Ручной пистолет-распылитель	м/с ²	2,4			1,0			0,9		
Струйная трубка	м/с ²	1,4			1,1			1,1		
Опасность K	м/с ²	0,3			0,3			0,3		
Рабочие вещества										
Топливо	--	Мазут EL или дизельное топливо			Мазут EL или дизельное топливо			Мазут EL или дизельное топливо		
Объем масла	л	0,1			0,1			0,2		
Вид масла	Машинное масло 15W40	№ заказа 6.288-050.0			№ заказа 6.288-050.0			№ заказа 6.288-050.0		
Размеры и массы										
Длина x ширина x высота (UX)	мм	618 x 618 x 994 (1163)			618 x 618 x 994 (1163)			618 x 618 x 994 (1163)		
Типичный рабочий вес (UX)	кг	70 (72)			74 (76)			76 (78)		
Топливный бак	л	6,5			6,5			6,5		



<http://www.kaercher.com/dealersearch>

