



**KÄRCHER**

## NT 65/2 Eco



[www.karcher.com](http://www.karcher.com)

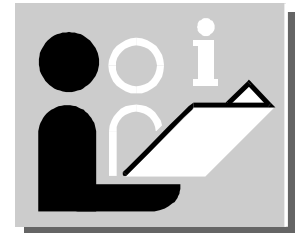

**5.960-157 A2005229 07/03**

# NT 65/2 Eco

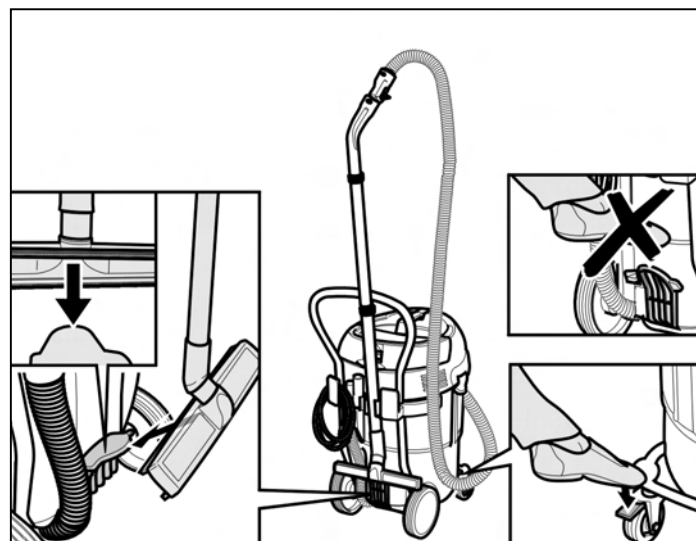
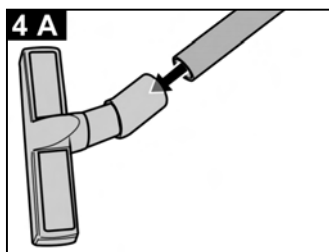
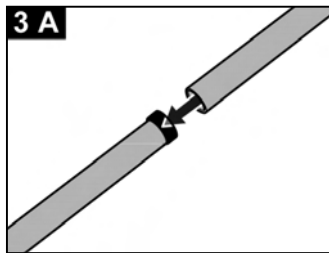
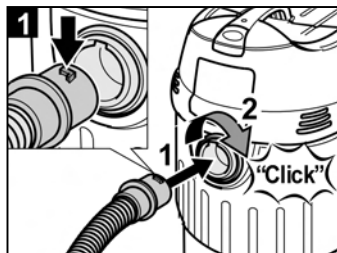
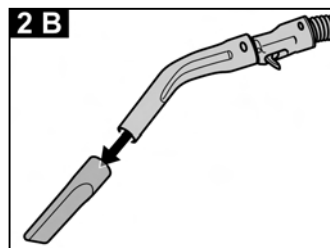
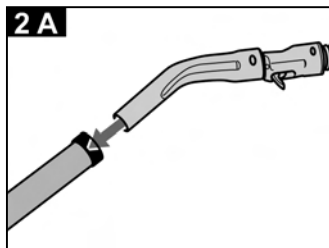
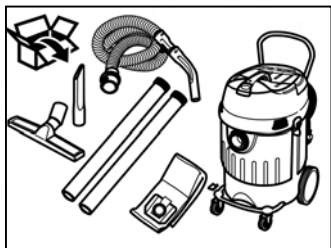

## Важные указания

*Перед началом работы внимательно прочитайте руководство по эксплуатации и ознакомьтесь с содержащейся в нем информацией.*

**При обнаружении транспортных повреждений немедленно проинформируйте Вашего дилера.**

## Защита окружающей среды

Такие производственные материалы, как топливо, масло, чистящие средства и загрязненный материал, используемый при проведении технического обслуживания, подлежат сдаче в определенные пункты утилизации.



Упаковочный материал, металлическая и синтетическая тара передается на соответствующую переработку.

## Утилизация выработавших свой ресурс старых приборов

Информацию по утилизации с учетом требований защиты окружающей среды Вы можете получить у Вашего специализированного дилера, торгующего изделиями Kärcher.

## Использование по назначению

- Настоящий пылесос представляет собой чистящий аппарат, предназначенный для применения в промышленных целях.
- Прибор предназначен для влажной и сухой очистки напольных и настенных поверхностей в жилых, служебных и промышленных помещениях с учетом настоящей инструкции по эксплуатации.
- Температура окружающей среды при использовании прибора не должна превышать 40 °C.

## Сухое пылеулавливание



### **Внимание!**

*Запрещается включать пылесос в работу, если снят плоскоскладчатый фильтр.*

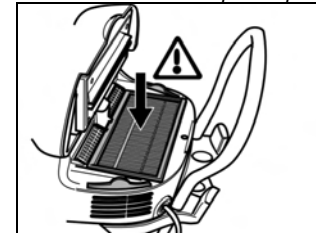

*При всасывании тонкой пыли можно дополнительно использовать бумажный карманный фильтр (имеющий форму кулёк) или мембранный фильтр (специальная принадлежность).*

Установка бумажного  
фильтровального пакета

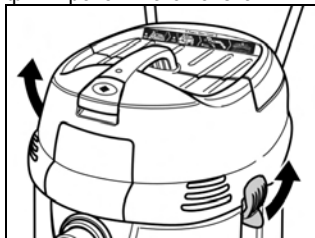

- Расфиксировать и снять всасывающую головку
- 



- Одеть бумажный фильтровальный пакет

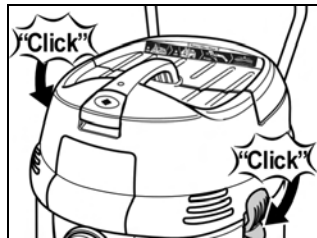

- Установить назад и зафиксировать всасывающую головку

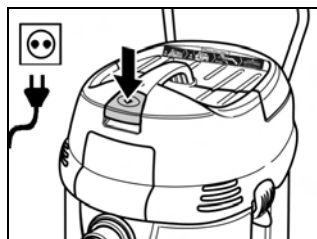

- Вставить вилку в розетку
- Включить прибор и приступить к работе

Очистка фильтра

Режим импульсной  
очистки фильтра -  
Power Filter Clean -



Ваш пылесос оснащен новой функцией очистки фильтра – особенно высокоэффективной в случае тонкой пыли.

Если Вы будете удерживать кнопку на ручке нажатой от 5 до 10 секунд, то с помощью пневматического удара произойдет автоматическая очистка складчатого фильтра (будет слышан пульсирующий шум)  
Для этого сначала нужно включить функцию очистки фильтра.

**Включить функцию очистки фильтра**

Положение переключателя (1) - вниз

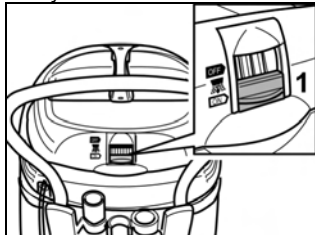
**Указание:**

*Включение кнопки на ручке через каждые 5 - 10 минут увеличивает срок службы фильтра.*

**Выключить режим очистки фильтра**

Положение переключателя (1) - вверх.

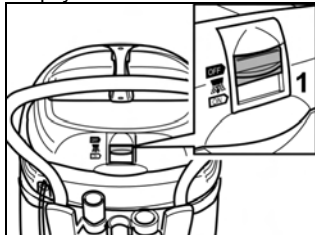
**Указание:**

*При работе с соплом для мягкой мебели или стыков, или если всасывается, в основном, вода.*

**Влажное всасывание**

- Снять бумажный фильтровальный пакет

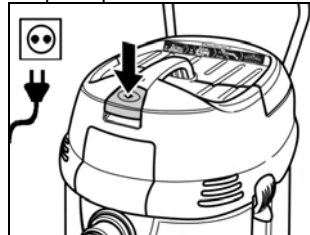

- Вставить вилку в розетку
- Выключить режим очистки фильтра
- Включить прибор и приступить к работе

**Выключить режим очистки фильтра**

Положение переключателя (1) - вверх.

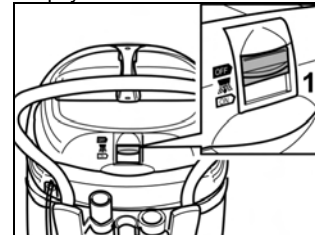
**Указание:**

— При работе с соплом для мягкой мебели или стыков, а также если требуется, в основном, всосать воду из ёмкости, рекомендуется выключить функцию очистки фильтра.

По достижении максимального уровня жидкости аппарат автоматически выключается.

- Выключить прибор и опорожнить контейнер.

При выключении функция автоматического отключения сбрасывается.

- По окончании влажной уборки очистить и высушить плоскоскладчатый фильтр, электроды, а также контейнер.

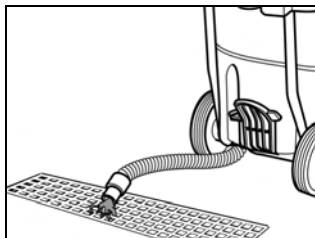

- Грязную воду слить через дренажный шланг (имеется не у всех аппаратов)



### **Внимание!**

- Запрещается включать пылесос в работу, если снят плоскоскладчатый фильтр.
- При всасывании мокрой (растворенной) грязи в обязательном порядке снимать бумажный мешок-фильтр, соответственно мембранный фильтр (специальная принадлежность). Рекомендуется использовать специальный (мокрый)карманный фильтр (смотри фильтровальные системы).

- При всасывании не проводящих электричество жидкостей (например, буровая эмульсия, масла и жиры) автоматическое отключение аппарата при достижении максимального уровня жидкости в ёмкости не срабатывает. Необходимо постоянно контролировать уровень заполнения и своевременно опорожнять контейнер.
- По желанию аппарат может быть оборудован устройством выключения для работы с не токопроводящими жидкостями.

## **Уход и техобслуживание**



### **Предупреждение!**

*Перед выполнением любых видов работ на самом пылесосе всегда вначале вынуть розетку питающего кабеля из розетки.*

### **Заменить плоскоскладчатый фильтр, соответственно фильтр отходящего воздуха**

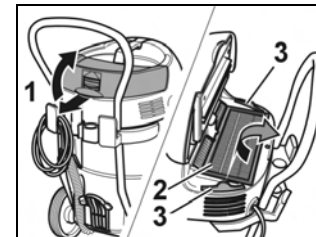

- Открыть крышку фильтра (1)
- Заменить плоскоскладчатый фильтр (2), соответственно фильтр отходящего воздуха (3)
- Закрыть крышку фильтра, при этом должен раздаться характерный щелчок срабатывания фиксатора

### Очистить электроды

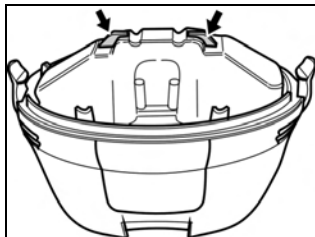

- Расфиксировать и снять всасывающую головку
- Очистить электроды
- Установить назад и зафиксировать всасывающую головку

### Возможные неисправности

#### Всасывающая турбина не запускается

- Проверить состояние кабеля, штекера, предохранителя и розетки.
- Включить устройство.

#### Всасывающая турбина отключается

- Опорожнить контейнер.

#### Всасывающая турбина после опорожнения контейнера не запускается

- Выключить прибор и выждать 5 сек, через 5 сек включить его снова.
- Очистить электроды, а также междуэлектродные промежутки.

#### Сила всасывания ослабевает

- Очистить всасывающую насадку, всасывающую трубу, рукоятку режима импульсной очистки фильтра, всасывающий рукав или плоскоскладчатый фильтр от засорений.
- Замена плоскоскладчатого фильтра.
- Выполнить очистку фильтра: несколько раз задействовать функцию импульсной очистки фильтра на рукоятке.
- Надлежащим образом зафиксировать крышку фильтра.
- Заменить плоскоскладчатый фильтр.
- Проверить герметичность дренажного шланга(если имеется).

#### Выход пыли в окружающую среду в процессе отсасывания

- Проконтролировать правильность установки плоскоскладчатого фильтра.
- Заменить плоскоскладчатый фильтр.

#### Не срабатывает автоматика отключения (влажное всасывание)

- Очистить электроды, а также междуэлектродные промежутки.
- Постоянно контролировать уровень не токопроводящих жидкостей.

#### Постоянно срабатывает функция Power Filter Clean

- Снять засорившееся всасывающее сопло, соответственно отсоединить конец засорившегося всасывающего рукава.
- Прекратить непрерывное всасывание жидкости из ёмкости, а также выключить функцию очистки фильтра(см. главу «Мокрое всасывание»).
- Очистить всасывающую насадку, всасывающую трубу, рукоятку режима импульсной очистки фильтра, всасывающий рукав или плоскоскладчатый фильтр от засорений.
- Заменить плоскоскладчатый фильтр.

**Декларация  
Соответствия  
Европейского Союза**

Настоящим мы заявляем, что ниже указанная машина как по своему дизайну и конструкции так и в предлагаемом нами для продажи типополнении соответствует основным требованиям по технике безопасности и охраны здоровья ниже указанных Директив Европейского Союза . Данная декларация утрачивает свою силу в случае не согласованной с нами модификации аппарата.

Изделие: пылесос для мокрого и сухого всасывания  
тип:  
1.325-xxx

**Соответствующие директивы ЕС**

Директива Европейского Союза по машинному оборудованию(98/37/EG)  
Директива Европейского Союза по низковольтному оборудованию (73/23/EWG), с изменениями, внесенными 93/68/EWG  
Директива Европейского Союза по электромагнитной совместимости (89/336/EWG), с изменениями, внесенными 91/263/EWG 92/31/EWG, 93/68/EWG

**Применяемые согласованные стандарты**

DIN EN 60335-1  
DIN EN 60335-2-69  
DIN EN 55014-1:2000 + A1:2001  
DIN EN 55014-2:1997  
DIN EN 61000-3-2:2000  
DIN EN 61000-3-3:1995 + A1:2001

**Применяемые национальные стандарты**

-

Внутренние меры гарантируют, что аппараты серийного производства всегда соответствуют требованиям актуальных Директив Европейского Союза и применяемым стандартам. Нижеподписавшиеся действуют по поручению и по полномочию исполнительной дирекции .

5.957-701 (05/02)

Коммандитное товарищество « Alfred Kärcher (Альфред Керхер)Коммандитгезельшафт». Местоположение: Winnenden. Суд, ведущий торговый реестр: Waiblingen, HRA 169. Компаньон, отвечающий своим имуществом . Kärcher Reinigungstechnik GmbH. Местоположение: Winnenden, 2404 Суд, ведущий торговый реестр: Waiblingen, HRB

Исполнительный директор:  
Dr. Bernhard Graf,  
Hartmut Jenner, Georg Metz

Alfred Kärcher GmbH & Co. KG  
Cleaning Systems  
Alfred-Kärcher-Strasse 28-40  
P.O.Box 160  
D-71349 Winnenden  
Тел.:++49 7195 14-0  
Факс :++49 7195 14-2212

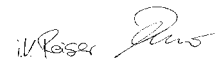
  
( Reiser Jenner )



# NT 65/2 Eco



EUR; CH: 230 V/1~50/60 Hz

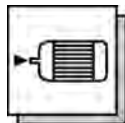

EUR:  
P max: 2760 W  
P nom: 2400 W



EUR:  
CH: max. 235 mbar  
max 208 mbar

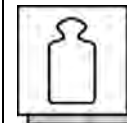

ohne Zubehör  
without accessories  
sans accessoires 19 kg



10,0 m



CH:  
P max: 2500 W  
P nom: 2200 W



Umgebungs-  
temperatur max. 40 °C  
Ambient temperature  
Température ambiante

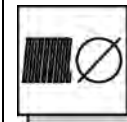

40 mm

H07RN - F2 x 1,5 mm<sup>2</sup>  
EUR: 6.648 - 777  
CH: 6.648 - 896



65 l

50 l

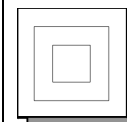

II



74 dB (A)

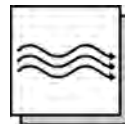

max. 2 x 56 l/s

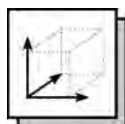







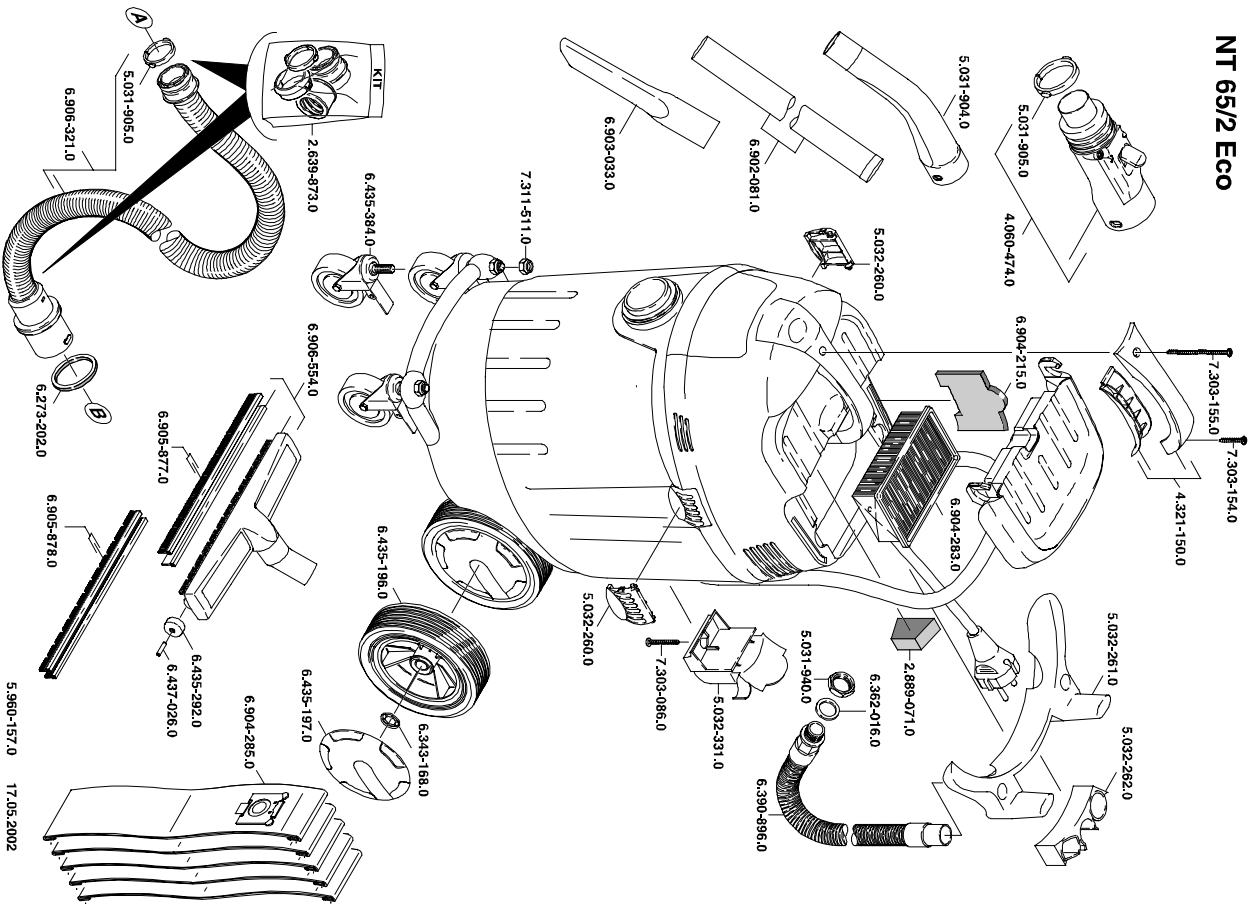



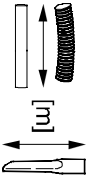
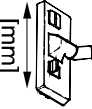

600 mm x 480 mm x 920 mm

# NT 65/2 Eco

## NT 65/2 Eco



		4.440-679 K 4.440-728 K / EL	CDN 40 CDN 40	4,0		
		4.060-474 K 4.060-533 K / EL	C 40 C 40			
		6.906-321 K 6.906-279 K	C 40 C 40	4,0 10,0		
		6.906-344 K	C 40	2,5		
		5.407-109 K / EL 5.407-111 K / EL	C 40->DN 35 C 40->DN 40			
		5.407-113 K / EL	C 40->C 35			
		5.031-904 K 5.032-427 K / EL	DN 40 DN 40			
		6.902-081 M	DN 40	0,5		
		6.906-531 M	DN 40	1,0		
		6.906-554 K 6.903-018 M 6.903-051 M	DN 40 DN 40 DN 40			360 370 450

EL = elektrisch leitend  
electrical conductive  
conducteur électrique

K = Kunststoff  
Plastic  
Plastique









C = Clip-Verbindung  
Clip connection  
Connexion de clip

OL = ölbeständig  
oil resistant  
résistant à l'huile

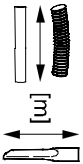
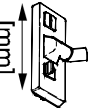
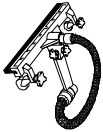



M = Metall  
Metal  
Métal

G = Gummi  
Rubber  
Caoutchouc

DN = Konus-Verbindung  
Cone connection  
Connexion de cône

		 [mm]	 [mm]	 [mm]
	DN 40	DN 40		
	6.903-033 K 6.905-817 M	DN 40 DN 40	0,30 0,40	
	6.902-105 G / OL	DN 40	0,20	
	2.637-217 K	DN 40		
<p>UBS nicht leitende Flüssigkeiten Dielectric media conversion kit UBS fluides non conducteurs</p>				
	6.905-877 G 6.903-062 G 6.903-081 OL 6.903-063 G 6.906-146 OL	360 370 370 450 450	360 370 370 450 450	
	6.905-878 K 6.904-064 K 6.904-065 K		360 370 450	
<p>EL = elektrisch leitend electrical conductive conducteur électrique</p> <p>M = Metall Metal Métal</p>	<p>K = Kunststoff Plastic Plastique</p> <p>G = Gummi Rubber Caoutchouc</p>	<p>C = Clip-Verbindung Clip connection Connexion de clip</p> <p>DN = Konus-Verbindung Cone connection Connexion de cône</p>	<p>OL = ölbeständig oil resistant résistant à l'huile</p>	

Filtersysteme / Filter Systems / Système de filtres **NT 65/2 Eco**

* BIA C geprüft; Rückhaltevermögen ≥ 99,9 % * BIA C approved; Retention ≥ 99,9 % * Contrôle BIA C; Conservation ≥ 99,9 %		Bestell-Nr. Order No. Numéro de référence		Menge Quantity Quantité	Normalstäube Normal dust Poussières normales	Feinstäube Fine dust Poussières fines	Abrasive Stäube Abrasive dust Poussières abrasives	Flüssigkeiten / nasser Schmutz Liquides / wet dirt Liquides / saletés humides
		NT 65/2 Eco	NT 65/2 Eco Tc NT 72/2 Eco Tc					
	Flachfilter * Flat pleated filter * Filtre plat à plis *	6.904-283	6.904-284	1	X	X	X	
	Papierfiltertüte, reißfest 3-lagig * Paper filter bag, tenacious three-fold * Sachet filtre à 3 épaisseurs, résistant à la rupture *	6.904-285	6.904-285	5	X	X	X	
	Membranfilter Diaphragm filter Filtre à membrane	6.904-282	6.904-282	1	X	X	X	
	Spezialfiltertüte / nass Special filter bag / wet Sachet filtre spécial / mouillé	6.904-252	6.904-252	5			X	X
	Flachfilter * (PES) Flat pleated filter * (PES) Filtre plat à plis * (PES)	6.904-284	6.904-284	1				X