

KÄRCHER

makes a difference

KM 120/250 R D

Русский



**Register
your product**
www.kärcher.com/welcome



001



EAC

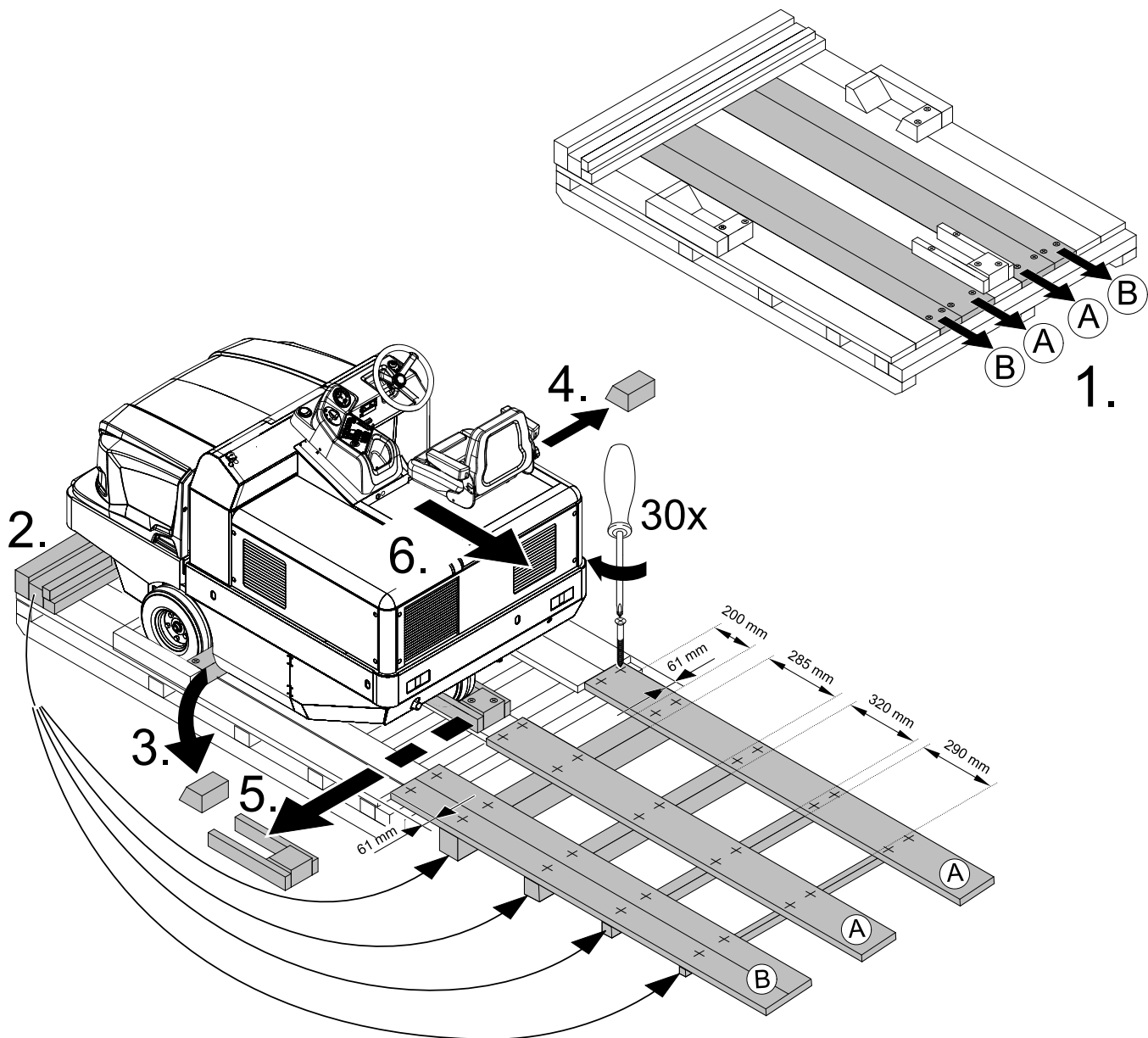

59682980 03/18



Общие указания	RU	1	Периодичность технического обслуживания	RU	8
Защита окружающей среды	RU	1	Работы по техническому обслуживанию	RU	8
Гарантия	RU	1	Помощь в случае неполадок .	RU	14
Принадлежности и запасные детали	RU	1	Технические данные	RU	15
Символы в руководстве по эксплуатации	RU	1	Заявление о соответствии EU	RU	16
Символы на приборе	RU	1			
Использование по назначению	RU	2	  Перед первым применением вашего прибора прочитайте эту оригинальную инструкцию по эксплуатации, после этого действуйте соответственно и сохраните ее для дальнейшего пользования или для следующего владельца.		
Умышленное неправильное применение	RU	2			
Подходящие поверхности	RU	2			
Указания по технике безопасности	RU	2			
Указания по безопасности при эксплуатации	RU	2			
Указания по безопасности в режиме движения	RU	3			
Приборы с двигателями внутреннего сгорания	RU	3			
Устройства с подъемником контейнера	RU	3			
Устройство с защитным весом водителя	RU	3			
Указания по безопасности при транспортировке машины	RU	3			
Указания по безопасности при уходе и техническом обслуживании	RU	3			
Назначение	RU	3			
Указания при разгрузке	RU	3			
Описание элементов управления и рабочих узлов	RU	4			
Изображение подметальной машины	RU	4			
Панель управления	RU	4			
Педали	RU	4			
Контрольные индикаторы и дисплей	RU	5			
Перед началом работы	RU	5			
Зафиксировать/отпустить стояночный тормоз	RU	5			
Передвижение подметающей машины без собственного привода	RU	5			
Начало работы	RU	5			
Общие указания	RU	5			
Работы проверки и техническому обслуживанию	RU	5			
Заправка	RU	5			
Эксплуатация	RU	5			
Настроить положение сиденья водителя	RU	5			
Запуск прибора	RU	6			
Передвижение на аппарате	RU	6			
Подметание	RU	6			
Опорожнить резервуар для сбора мусора	RU	7			
Выключение прибора	RU	7			
Транспортировка	RU	7			
Хранение/вывод из эксплуатации	RU	7			
Уход и техническое обслуживание	RU	7			
Общие указания	RU	7			
Чистка	RU	8			

  Перед первым применением вашего прибора прочитайте эту оригинальную инструкцию по эксплуатации, после этого действуйте соответственно и сохраните ее для дальнейшего пользования или для следующего владельца.

Общие указания

При обнаружении во время распаковки аппарата повреждений, полученных в результате транспортировки, следует немедленно обратиться в торговую организацию, продавшую вам данное изделие.

- Предупредительные и указательные таблички, прикрепленные к прибору, содержат важную информацию, необходимую для безопасной эксплуатации прибора.
- Наряду с указаниями по технике безопасности, содержащимися в руководстве по эксплуатации, необходимо также соблюдать общие положения законодательства по технике безопасности и предотвращению несчастных случаев.

Защита окружающей среды

	Упаковочные материалы пригодны для вторичной переработки. Пожалуйста, не выбрасывайте упаковку вместе с бытовыми отходами, а сдайте ее в один из пунктов приема вторичного сырья.
	Старые устройства содержат ценные перерабатываемые материалы, подлежащие передаче в пункты приемки вторичного сырья. Поэтому утилизируйте их через соответствующие системы приемки отходов.

Не допускайте попадания моторного масла, дизельного топлива и бензина в окружающую среду. Пожалуйста, берегите почву и утилизируйте отработанное масло, не нанося ущерба окружающей среде.

Инструкции по применению компонентов (REACH)

Актуальные сведения о компонентах приведены на веб-узле по следующему адресу:
www.kaercher.com/REACH

Гарантия

В каждой стране действуют соответственно гарантийные условия, изданные уполномоченной организацией сбыта нашей продукции в данной стране. Возможные неисправности прибора в течение

гарантийного срока мы устраняем бесплатно, если причина заключается в дефектах материалов или ошибках при изготовлении. В случае возникновения претензий в течение гарантийного срока просьба обращаться, имея при себе чек о покупке, в торговую организацию, продавшую вам прибор или в ближайшую уполномоченную службу сервисного обслуживания.

Дата выпуска отображается на заводской табличке в закодированном виде. При этом отдельные цифры имеют следующее значение:

Пример: 30190

3	год выпуска
0	столетие выпуска
1	десятилетие выпуска
9	вторая цифра месяца выпуска
0	первая цифра месяца выпуска

Таким образом, в данном примере код 30190 означает дату выпуска 09 / (2) 013.

Принадлежности и запасные детали

ОПАСНОСТЬ

Во избежание опасности, ремонт и установку запасных деталей должны выполнять только авторизированные сервисные центры.

- Разрешается использовать исключительно те принадлежности и запасные детали, использование которых было одобрено изготовителем. Использование оригинальных принадлежностей и оригинальных запасных деталей гарантирует Вам надежную работу прибора.
- Дальнейшую информацию о запчастях вы найдете на сайте www.kaercher.com в разделе Service.

Символы в руководстве по эксплуатации

ОПАСНОСТЬ

Предупреждает о грозящей опасности, которая может привести к тяжелым увечьям или к смерти.

ПРЕДУПРЕЖДЕНИЕ

Предупреждает о возможной потенциально опасной ситуации, которая может привести к тяжелым увечьям или к смерти.

ОСТОРОЖНО

Указание относительно возможной потенциально опасной ситуации, которая может привести к легким травмам или повлечь материальный ущерб.

ВНИМАНИЕ

Указание относительно возможной потенциально опасной ситуации, которая может повлечь материальный ущерб.

Символы на приборе

	Опасность получения ожогов, горячие поверхности! Перед проведением работ на приборе выхлопная система должна остыть.
---	--

	Работы с прибором следует всегда проводить только в соответствующих защитных рукавицах.
	Опасность защемления подвижными деталями автомобиля.
	Опасность получения травмы от подвижных частей. Не прикасаться.
	Опасность пожара. Не допускать всасывания горящих или тлеющих предметов.
	Зажим для цепи / точка расположения крана
	Точки подъема для домкрата
	Максимальный наклон поверхности при движении с поднятым бункером.
	В направлении движения допускается езда по склонам до 18%.
	Опасность повреждения! Пылевой фильтр не нужно промывать.

Использование по назначению

Подметальная машина предназначена для профессионального использования при уборке поверхностей, например, в следующих областях применения:

- Парковки
 - Производственные сооружения
 - Территории логистических служб
 - Гостиницы
 - Розничная торговля
 - Складские территории
 - Тротуары
- Используйте эту подметальную машину исключительно в соответствии с указаниями данного руководства по эксплуатации.
- Любой другой вид использования прибора считается использованием не по назначению. Изготовитель прибора не несет ответственности за вред, причиненный вследствие такого использования. Ответственность за подобное использование несет только пользователь.
- Запрещается вносить изменения в прибор.

- Подметальная машина предназначена только для работы на поверхностях пола, указанных в данном руководстве по эксплуатации.
- Прибор может передвигаться только по поверхностям, допущенным руководством предприятия или их представителем для использования подметательных машин.
- В качестве общего положения действует следующее правило: не допускать соприкосновения прибора с легковоспламеняющимися веществами (опасность взрыва/пожара).

Умышленное неправильное применение

- Никогда не выполняйте подметания/всасывания прибором взрывоопасных жидкостей, горючих газов, а также концентрированных кислот и растворителей!
- Запрещается уборка/всасывание реактивной металлической пыли (например, алюминия, магния, цинка) в соединении с сильными щелочными или кислотными моющими средствами. Это может привести к возникновению взрывоопасных газов.
- Не допускайте подметания/всасывания прибором горящих или тлеющих предметов.
- Прибор не приспособлен для сметания опасных для здоровья веществ.
- Эксплуатация прибора в замкнутых помещениях запрещается.
- Запрещено находиться в опасной зоне. Эксплуатация прибора во взрывоопасных зонах запрещается.
- Не разрешается брать с собой сопровождающих лиц.
- Запрещается двигать/тащить или транспортировать предметы с помощью данного устройства.

Подходящие поверхности

- Асфальт
- Промышленные полы
- Сплошной (наливной) пол
- Бетон
- Брусчатка

Указания по технике безопасности

Указания по безопасности при эксплуатации

- (Действительно только для Финляндии) Если устройство оснащено шлангом из ПВХ, е7го запрещено использовать при низких температурах окружающей среды (ниже 0 °C). В случае возникновения вопросов относительно устройства обращаться в компанию Kärcher.
- Перед началом работы аппарат и рабочие приспособления следует проверить на их надлежащее состояние и их соответствие требованиям безопасности. Если состояние прибора не является безупреч-

ным, использовать его не разрешается.

- При использовании устройства в опасных зонах (например, на автозаправочных станциях) следует соблюдать соответствующие правила техники безопасности. Эксплуатация устройства во взрывоопасных зонах запрещается.

▲ ОПАСНОСТЬ

Опасность получения травм!

- Не использовать устройство без защитного навеса в местах, где существует опасность падения предметов на оператора.
- Обслуживающее лицо обязано использовать прибор в соответствии с назначением. Обслуживающее лицо должно учитывать местные особенности и при работе с прибором следить за третьими лицами, находящимися поблизости, особенно детьми.
- Также следует соблюдать все предписания, правила и нормы в отношении транспортных средств.
- Перед началом работы оператор должен убедиться в том, что все предохранительные устройства находятся на месте и работают должным образом.
- Оператор устройства несет ответственность за возникновение несчастных случаев с участием других людей или имущества.
- Следить за тем, чтобы оператор носил плотно прилегающую одежду. Носить прочную обувь и избегать ношения свободной одежды.
- Перед началом движения проверить мертвую зону (например, на наличие детей). Обеспечить достаточный обзор!
- Запрещается оставлять без присмотра прибор с работающим двигателем. Обслуживающему персоналу разрешается покидать прибор только после того, как двигатель будет остановлен, прибор будет защищен от случайного перемещения и ключ будет вынут.
- Во избежание несанкционированного использования прибора следует вынимать ключ.
- Работать с прибором разрешается исключительно лицам, которые прошли инструктаж по эксплуатации или подтвердили свою квалификацию по обслуживанию и на которых возложено использование прибора.
- Данный прибор не предназначен для использования людьми (включая детей) с ограниченными физическими, сенсорными или умственными способностями или с отсутствием опыта и/или отсутствием знаний, за исключением случаев, когда за ними следует ответственное за безопасность лицо или они получа-

ют от него указания по применению прибора.

- Необходимо следить за детьми, чтобы они не играли с прибором.

ОСТОРОЖНО

Опасность повреждения! Не допускать попадания в устройство лент, веревок или проволоки, поскольку они могут наматываться на подметающий вал.

Указания по безопасности в режиме движения

⚠ ОПАСНОСТЬ

Опасность получения травм! Проверить несущую способность грунта перед ездой.

⚠ ОПАСНОСТЬ

Опасность несчастных случаев, опасность получения травм!

- Скорость движения корректировать в зависимости от условий.

Опасность опрокидывания прибора на слишком крутых склонах.

- В направлении движения допускается езда по склонам до 18%.

Опасность опрокидывания на нестабильном грунте.

- Разрешается перемещать прибор только по прочному основанию.

Опасность опрокидывания прибора при большом боковом уклоне.

- В направлениях, поперечных к направлению движения, допускается передвижение аппарата только по склонам до макс. 10%.

Приборы с двигателями внутреннего сгорания

- Не использовать устройство на высоте более 1200 м.

⚠ Опасность

Опасность получения травм!

- Нельзя закрывать выхлопное отверстие.

- Не наклоняйтесь к выхлопному отверстию и не прикасайтесь к нему (опасность получения ожогов).

- Не прикасайтесь и не беритесь за приводной двигатель (опасность получения ожогов).

- Выхлопные газы ядовиты и вредны для здоровья, их запрещено вдыхать.

- После выключения двигатель вращается еще 3 - 4 секунды по инерции. В это время следует оставаться вне зоны привода.

Устройства с подъемником контейнера

⚠ ОПАСНОСТЬ

Опасность получения травм!

- При работах на подъемнике контейнера следует полностью поднять и зафиксировать контейнер для мусора.

- Защиту выполнять только за пределами опасной зоны.

Устройство с защитным навесом водителя

УВЕДОМЛЕНИЕ

Защитный навес водителя (опция) обеспечивает защиту от падения крупных предметов. Однако он не обеспечивает защиту при опрокидывании!

- Ежедневно проверять защитный навес на отсутствие повреждений.

- В случае повреждения защитного навеса, в том числе отдельных элементов, необходимо заменить весь защитный навес.

- Любая модификация защитного навеса и установка элементов, деталей и узлов, отличных от разрешенных компанией Kärcher, не допускается и могут ограничивать функцию защитного навеса.

Указания по безопасности при транспортировке машины

- Следить за собственным весом (транспортный вес) устройства при транспортировке на подвесе или автомобилях.

- При транспортировке устройства отсоединить клеммы аккумулятора и надежно закрепить устройство.

Указания по безопасности при уходе и техническом обслуживании

- Перед очисткой и проведением технического обслуживания прибора, замены деталей или настройки на другие функции прибор следует выключить, и вынуть ключ.

- При проведении работ с электрической установкой необходимо отсоединить аккумуляторную батарею. Для этого сначала отсоединить отрицательный полюс, а затем положительный.

Подключение выполняется в обратном порядке. Сначала подсоединить положительный полюс, а затем отрицательный.

- Не разрешается чистить прибор из водяного шланга или струей воды под высоким давлением (опасность короткого замыкания и других повреждений).

- Проведением ремонтных работ разрешается заниматься только авторизованным сервисным центром, или специалистами в этой сфере, которые ознакомлены с соответствующими предписаниями правил техники безопасности.

- Учитывать проверку на предмет безопасности в соответствии с действующими местными предписаниями для передвижных приборов, используемых в промышленности.

- Работать с устройством следует всегда только в соответствующих защитных рукавицах.

Назначение

Подметающая машина работает по принципу совка.

- Вращающийся подметающий вал направляет мусор напрямую в резервуар для сбора мусора.

- Боковая щетка подметает углы и края подметаемой поверхности и доставляет мусор в зону работы подметающего вала.

- Мелкая пыль всасывается всасывающим вентилятором через фильтр для пыли.

Указания при разгрузке

⚠ ОПАСНОСТЬ

Опасность травм и повреждений!

- При погрузке следует обратить внимание на вес устройства.

- Не применять вилочный погрузчик, так как при этом устройство может получить повреждения.

Порожний вес (транспортный вес)	880 кг*
---------------------------------	---------

* С установленным монтажным комплектом вес устройства, соответственно, становится еще более значительным.

- При погрузке устройства использовать соответствующие сходни или кран.

- При использовании сходень необходимо обратить внимание на следующее:

Дорожный просвет 70 мм.

- Если устройство поставляется на поддоне, необходимо соорудить из приложенных досок рампу для съезда.

Инструкции можно найти на стр. 2 (на внутренней стороне крышки).

Важное указание: каждая доска должна быть закреплена с помощью 2 винтов.

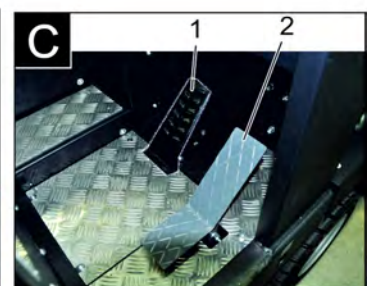
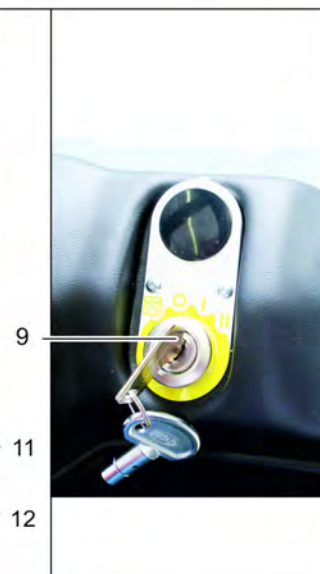
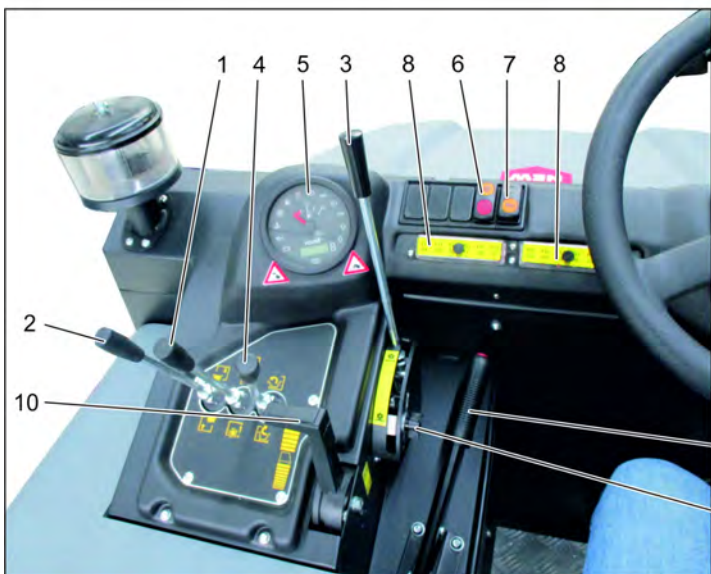
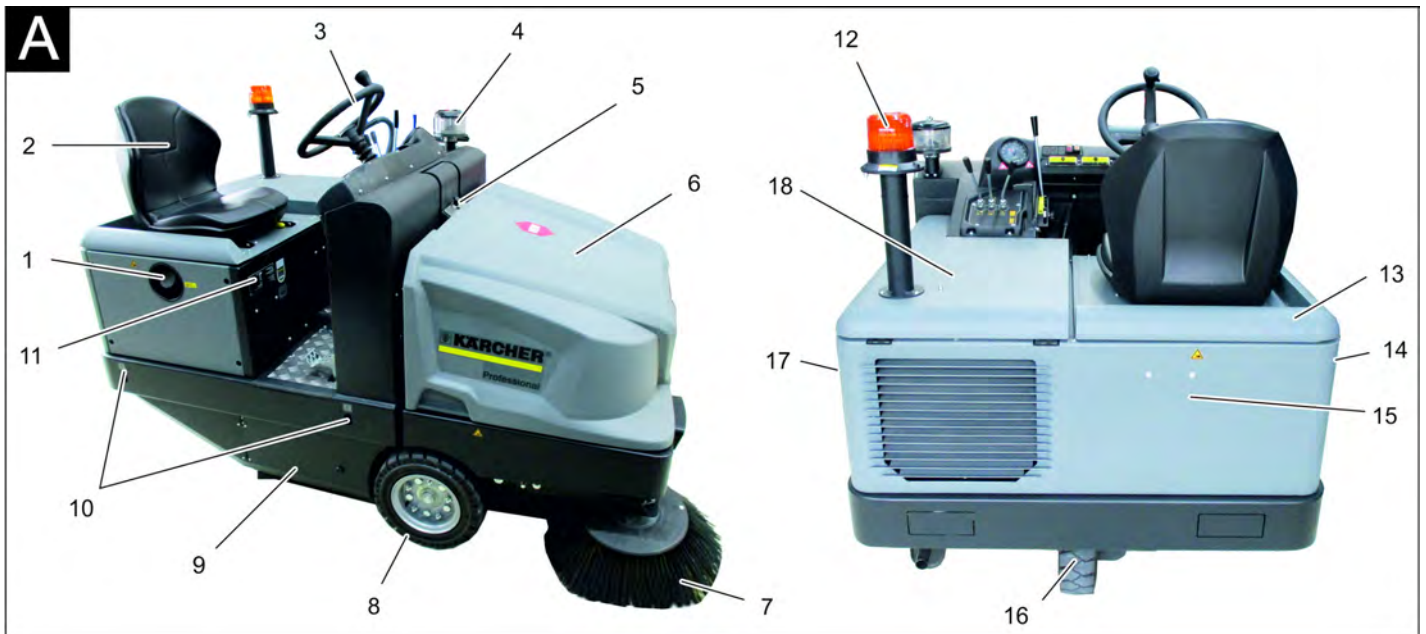

Изображение подметальной машины

Рисунок А

- 1 Замок бака
- 2 Сиденье (с контактным переключателем сиденья)
- 3 Рулевое колесо
- 4 Центробежный сепаратор
- 5 Блокировка крышки устройства
- 6 Крышка прибора
- 7 Боковая щетка справа
- 8 Переднее колесо
- 9 Входное отверстие подметающего вала
- 10 Устойчивое место крепления
- 11 Заводская табличка с данными
- 12 Проблесковый маячок
- 13 Крышка устройства справа
- 14 Крышка, правая
- 15 Задний кожух
- 16 Заднее колесо
- 17 Крышка, левая
- 18 Крышка слева (крышка двигателя)

Панель управления

Рисунок Б

- 1 Рычаг управления цилиндрической и боковой щетками
Рычаг вперед: включение цилиндрической щетки и опускание и включение боковой щетки.
Рычаг назад: включение цилиндрической щетки
- 2 Рычаг управления бункером для мусора
Подъем/опускание резервуара для сбора мусора
- 3 Рычаг управления цилиндрической щеткой
Подъем и опускание цилиндрической щетки
- 4 Рычаг управления крышкой бункера
Открыть/закрыть крышку резервуара
- 5 Контрольные индикаторы и дисплей
- 6 Выключатель нагнетателя и очистка фильтра
Среднее положение: Очистка фильтра и нагнетатель выкл.

Положение сзади: Нагнетатель вкл.
Переднее положение: Очистка фильтра вкл.

- 7 Выключатель звукового сигнала
- 8 Предохранители
- 9 Замок зажигания
Условные обозначения для спирали накаливания: Предварительный прогрев
Положение 0: Двигатель выключен
Положение 1: Включить зажигание
Положение 2: Запустить двигатель,
- 10 Регулятор числа оборотов двигателя
Дроссельный рычаг
- 11 Стояночный тормоз
- 12 Регулировка износа / плоскости подметания цилиндрической щетки

Педали

Рисунок В

- 1 Педаль тормоза
- 2 Педаль акселератора вперед / назад

Контрольные индикаторы и дисплей

Рисунок D

- 1 Счетчик рабочих часов
- 2 Сигнальная лампа зарядки
- 3 Сигнальная лампа давления масла
- 4 Сигнальная лампа температуры охлаждающей воды
- 5 Воздухозаборник двигателя
- 6 Сигнальная лампа запаса топлива
- 7 Контрольный индикатор разогрева
- 8 Контрольный индикатор (не подключен)
- 9 Контрольный индикатор стояночного/ближнего света (опция)
- 10 Индикация топливного бака
- 11 Не работает, загорается только при запуске двигателя (самодиагностика)
- 12 без функции
- 13 без функции
- 14 без функции

Перед началом работы

Зафиксировать/отпустить стояночный тормоз

- Отпустить стояночный тормоз, нажимая при этом на педаль тормоза.
- Зафиксировать стояночный тормоз, нажимая при этом на педаль тормоза.

Передвижение подметающей машины без собственного привода

Указание

Эта процедура необходима, когда устройство необходимо сместить с поддона, буксировать или затянуть на транспортное средство без использования собственного привода.

ВНИМАНИЕ

Не допускается передвигать подметающую машину на большие расстояния и быстрее, чем 10 км/ч.

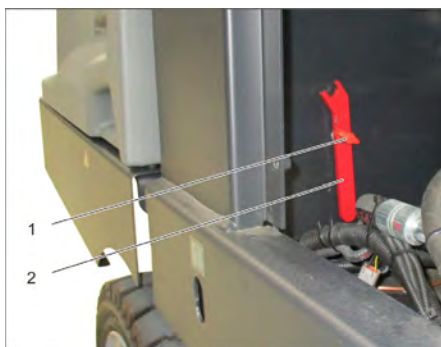

- 1 Винт
 - 2 Ключ
- Выкрутить винт.
 - Извлечь ключ.



- 1 Гидравлический насос
 - 2 Ключ
 - 3 Гайка
- Ослаблять гайку с помощью ключа (открыть свободный ход), пока не появится возможность перемещения устройства.
 - **ВАЖНО:** после перемещения снова затянуть гайку (закреть свободный ход = положение движения).

Начало работы

Общие указания

- Перед эксплуатацией прочитать руководство производителя мотора по использованию и особенно принимать во внимание правила безопасности.
- Поставить подметающую машину на ровной поверхности.
- Вытянуть ключ зажигания.
- Зафиксируйте стояночный тормоз.

Работы проверки и техническому обслуживанию

Ежедневно перед началом работы

- Проверить заполнение топливного бака.
- Проверить уровень масла в двигателе.
- Проверить уровень наполнения компенсационного бачка радиатора жидкостного охлаждения.
- Проверить метущий валик и боковые щетки на износ и наличие намотавшихся лент.
- Проверить колеса на наличие намотавшихся лент.
- Проверить центробежный сепаратор и воздушный фильтр, при необходимости очистить.
- Проверить исправное состояние всех элементов управления.
- Проверить прибор на предмет повреждений.
- Выполнить чистку фильтра для пыли с помощью кнопки очистки фильтра.

Указание: Описание см. в главе "Уход и техническое обслуживание".

Заправка

⚠ ОПАСНОСТЬ

Опасность взрыва!

- Разрешается использовать только топливо, указанное в руководстве по эксплуатации.
- Заправка машины в закрытых помещениях не допускается.
- Запрещается курение и разведение открытого огня.
- Следите за тем, чтобы топливо не попадало на горячие поверхности.
- Проверить уровень топлива по индикатору топливного бака.
- Выключить двигатель.
- Открыть крышку бака.
- Залить дизельное топливо.
- Вытереть пролившееся топливо и закрыть крышку бака.

Эксплуатация

Настроить положение сиденья водителя

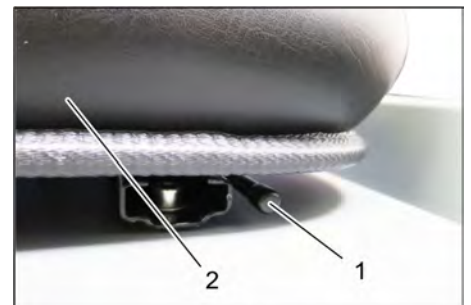

- 1 Рычаг регулировки сиденья
 - 2 Сиденье для водителя
- Потянуть в сторону рычаг регулировки сиденья.
 - Передвинуть сиденье, отпустить рычаг и дать ему зафиксироваться.
 - Перемещением сиденья вперед/назад проверить его фиксацию.

Запуск прибора

Указание: Аппарат оснащен контактным переключателем сиденья. При вставании с сиденья водителя аппарат отключается.



- 1 Стояночный тормоз
 - 2 Регулятор числа оборотов двигателя
- Занять место в сиденье оператора.
 - Зафиксируйте стояночный тормоз.
 - Передвинуть вперед на 1/3 регулятор числа оборотов двигателя.

Предварительный прогрев

- Вставить ключ в замок зажигания.
 - Повернуть ключ зажигания в положение „Спираль накаливания“.
- Загорится лампа предварительного прогрева.

Запуск двигателя

- Для запуска двигателя необходимо нажать на педаль тормоза.
- После того, как лампа предварительного прогрева погаснет, повернуть ключ зажигания в положение „II“.
- После того как аппарат заработал, ключ зажигания отпустить.

Указание: Не нажимать на стартер более 10 секунд. Перед повторным включением стартера подождать, как минимум, 10 секунд.

Передвижение на аппарате



- 1 Педаль тормоза
 - 2 Педаль "Передний ход"
 - 3 Педаль "Задний ход"
- Полностью выдвинуть регулятор числа оборотов двигателя (рабочее число оборотов).
 - Нажать и держать нажатой педаль тормоза.
 - Отпустите стояночный тормоз.

Передвижение вперед

- Плавно нажать на педаль акселератора.

Передвижение назад

⚠ ОПАСНОСТЬ

Опасность получения травм!

- При движении задним ходом не должно быть опасности для третьих лиц, в случае необходимости, провести инструктаж.
- Плавно нажать на педаль акселератора.

Характер движения

- С помощью педали акселератора возможно бесступенчатое регулирование скорости движения.
- Следует избегать резкого нажатия педали, так как в этом случае гидравлическая система может быть повреждена.
- При падении мощности во время преодоления подъема следует уменьшить нажатие на педаль движения.

Торможение

- При отпуске педали движения аппарат автоматически тормозится и останавливается.

Указание: Действие тормоза можно усилить, нажав на ножной тормоз.

Преодоление препятствий

Преодоление неподвижных препятствий высотой до 70 мм:

- Препятствия следует преодолевать осторожно, во время движения вперед и на медленной скорости.

Преодоление неподвижных препятствий высотой свыше 70 мм:

- Подобные препятствия следует преодолевать только с использованием подходящей ramпы.

Подметание

ВНИМАНИЕ

Не допускать попадания в машину упаковочных лент, проволоки и т.д., так как это может привести к повреждению подметающего механизма.

Указание: Для достижения оптимального результата работы необходимо соразмерять скорость движения с местными условиями.

Указание: Во время работы следует регулярно очищать фильтр для пыли.

Примечание: При увеличившихся работах в среде мелкой пыли фильтр следует очищать чаще.

Рычаг управления



- 1 Рычаг управления цилиндрической и боковой щетками
- 2 Рычаг управления бункером для мусора

- 3 Рычаг управления цилиндрической щеткой

4 Рычаг управления крышкой бункера

Рычаг управления цилиндрической и боковой щетками

- Рычаг управления (1) вперед: включение цилиндрической щетки и опускание и включение боковой щетки.
- Рычаг управления (1) назад: цилиндрическая щетка включается.

Рычаг управления бункером для мусора

- Рычаг управления бункером для мусора (2) вперед: Бункер для мусора опускается.
- Рычаг управления бункером для мусора (2) назад: Бункер для мусора поднимается.

Рычаг управления подметающим валиком

- Рычаг управления цилиндрической щеткой (3) вперед: цилиндрическая щетка поднимается.
- Рычаг управления цилиндрической щеткой (3) назад: цилиндрическая щетка опускается.

Рычаг управления крышкой бункера

- Рычаг управления крышкой бункера (4) вперед: Крышка бункера для мусора открывается.
- Рычаг управления крышкой бункера (4) назад: Крышка бункера для мусора закрывается.

Подметание сухого пола



- Включить нагнетатель.
- **При подметании поверхностей:** Рычаг управления цилиндрической и боковой щетками (1) назад: включение цилиндрической щетки. Рычаг управления цилиндрической щеткой (3) назад: цилиндрическая щетка опускается.
- Рычаг управления крышкой бункера (4) вперед: Крышка бункера открывается.
- **При чистке краев:** Рычаг управления цилиндрической и боковой щетками (1) вперед: цилиндрическая щетка включается, боковая щетка включается и опускается. Рычаг управления цилиндрической щеткой (3) назад: цилиндрическая щетка опускается.

Подметание влажного или мокрого пола

- Выключить нагнетатель.
- **При подметании поверхностей:** Рычаг управления цилиндрической и боковой щетками (1) назад: включение цилиндрической щетки. Рычаг управления цилиндрической щеткой (3) назад: цилиндрическая щетка опускается.
- Рычаг управления крышкой бункера (4) вперед: Крышка бункера открывается.
- **При чистке краев:** Рычаг управления цилиндрической и боковой щетками (1) вперед: цилиндрическая щетка включается, боковая щетка включается и опускается. Рычаг управления цилиндрической щеткой (3) назад: цилиндрическая щетка опускается.

Опорожнить резервуар для сбора мусора

⚠ ОПАСНОСТЬ

Опасность получения травм!

- Во время удаления содержимого из бункера для сбора мусора в зоне его движения не должны находиться люди и животные.

Опасность опрокидывания!

- Во время удаления содержимого из бункера для мусора аппарат должен находиться на ровной поверхности.

⚠ ПРЕДУПРЕЖДЕНИЕ

Опасность сдавливания!

- Не дотрагиваться до рычажного механизма опорожняющего устройства резервуара. Не стоять под поднятым бункером.

ВНИМАНИЕ

Опасность травм и повреждений!

- Во время процесса опорожнения возможен выброс материала вращающегося метущего валика. Соблюдать достаточное расстояние.

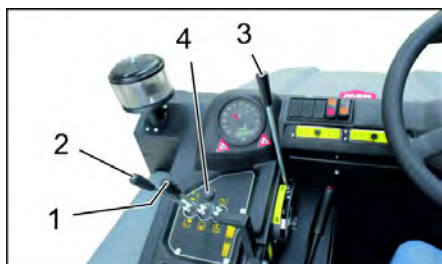

- Подъем цилиндрической и боковой щеток: рычаг управления 1 по центру и рычаг управления 3 вперед.
- Чтобы закрыть крышку бункера, рычаг управления (4) перевести назад.
- Чтобы поднять крышку бункера, рычаг управления бункером (2) перевести назад.
- Медленно подъехать к резервуару для сбора пыли.
- Зафиксировать стояночный тормоз.
- Чтобы открыть крышку бункера, следует перевести вперед рычаг управления крышкой бункера (4) и опустошить бункер для мусора.
- Чтобы закрыть крышку бункера, рычаг управления крышкой бункера (4) перевести назад до фиксации в конечном положении.
- Отпустите стояночный тормоз.
- Медленно отъехать от резервуара для сбора пыли.
- Чтобы опустить бункер для мусора в конечное положение, рычаг управления бункером для мусора (2) перевести вперед

Выключение прибора

- Подъем цилиндрической и боковой щеток: рычаг управления 1 по центру и рычаг управления 3 вперед.
- Чтобы закрыть крышку бункера, рычаг управления (4) перевести назад.
- Полностью втянуть регулятор числа оборотов двигателя.
- Нажать и держать нажатой педаль тормоза.
- Зафиксируйте стояночный тормоз.
- Ключ зажигания повернуть в позицию "0" и вытащить его из замка.

Транспортировка

⚠ ОПАСНОСТЬ

Повреждения при транспортировке!

- Следить за собственным весом (транспортный вес) устройства при транспортировке на подвесе или автомобилях.
- При перевозке аппарата в транспортных средствах следует учитывать действующие местные государственные нормы, направленные на защиту от скольжения и опрокидывания.
- Ключ зажигания повернуть в позицию "0" и вытащить его из замка.
- Зафиксируйте стояночный тормоз.
- Прикрепить устройство к устойчивым местам крепления (4 шт) с помощью натяжных ремней, тросов или цепей.
- Зафиксировать аппарат, подложив под его колеса клинья.
- При транспортировке подметающей машины отсоединять клеммы аккумулятора.

Хранение/вывод из эксплуатации

⚠ ОПАСНОСТЬ

Опасность получения травм и повреждений! При хранении следует обратить внимание на вес устройства.

- Установить подметающую машину на ровной поверхности в сухом, защищенном от мороза месте. Накрыть для защиты от пыли.
- Приподнять подметающий вал и боковые щетки, чтобы не повредить их.
- Закрыть крышку бункера.
- Ключ зажигания повернуть в позицию "0" и вытащить его из замка.
- Зафиксируйте стояночный тормоз.
- Принять меры против непроизвольного качения подметающей машины.

Если подметающая машина не используется в течение длительного времени, дополнительно следует соблюдать следующее:

- Заменить моторное масло.
- При ожидании морозов спустить воду для распыления и проверить, достаточно ли антифриза в охлаждающей воде.
- Очистить подметающую машину снаружи и внутри.
- Отсоединить клеммы аккумуляторной батареи.
- Аккумулятор следует зарядить, а затем заряжать приibl. каждые два месяца.

Уход и техническое обслуживание

Общие указания

ВНИМАНИЕ

Опасность повреждения!

- Пылевой фильтр не нужно промывать.
- Проведением ремонтных работ разрешается заниматься только авторизованным сервисным центром, или специалистами в этой сфере, которые ознакомлены с соответствующими предписаниями правил техники безопасности.
- Передвижные промышленные приборы проходят проверку безопасности согласно VDE 0701.
- Поставить подметающую машину на ровной поверхности.
- Ключ зажигания повернуть в позицию "0" и вытащить его из замка.
- Зафиксируйте стояночный тормоз.

Чистка

ОСТОРОЖНО

Опасность повреждения!

- Не разрешается чистить прибор из водяного шланга или струей воды под высоким давлением (опасность короткого замыкания и других повреждений).

Чистка аппарата изнутри

⚠ ОПАСНОСТЬ

Опасность получения травм!

- Носить защитную маску против пыли и защитные очки.
- Протереть аппарат тряпкой.
- Обдуть аппарат сжатым воздухом.

Чистка аппарата снаружи

- Очистить аппарат, используя для этого влажную тряпку, пропитанную мягким щелочным раствором.

Указание: Использование агрессивных моющих средств не допускается.

Периодичность технического обслуживания

Указание: Счетчик рабочих часов сообщает о моменте проведения обслуживания.

Техническое обслуживание, осуществляемое клиентом

Указание: Все работы по техническому обслуживанию со стороны клиента должны проводиться квалифицированным специалистом. В случае необходимости в любой момент можно обратиться за помощью в специализированную торговую организацию фирмы Kärcher. **Ежедневное техническое обслуживание:**

- Проверить заполнение топливного бака.
- Проверить уровень масла в двигателе.
- Проверить уровень наполнения компенсационного бачка радиатора жидкостного охлаждения.
- Проверить метущий валик и боковые щетки на износ и наличие намотавшихся лент.
- Проверить топливный фильтр.
- Проверить центробежный сепаратор и воздушный фильтр, при необходимости очистить.
- Проверить исправное состояние всех элементов управления.
- Проверить прибор на предмет повреждений.

Еженедельное техническое обслуживание:

- Очистить водяной радиатор.
- Очистить гидравлический масляный радиатор.
- Проверить гидравлическую установку.
- Проверить уровень масла в гидравлической системе,
- Проверить уровень тормозной жидкости.

- Проверить износ уплотнительных накладок, при необходимости заменить
- Проверить и смазать крышку резервуара.

Техническое обслуживание каждые 50 часов работы:

- Спустить воду из водоотстойника (дизельный двигатель)

Техническое обслуживание изнашивающихся частей:

- Заменить уплотнительные планки.
- Отрегулировать или заменить боковые уплотнения.
- Заменить подметающий вал.
- Заменить боковые щетки.

Указание: Описание см. в главе "Работы по техническому обслуживанию".

Техническое обслуживание, осуществляемое сервисной службой

Указание: Для сохранения права на гарантийное обслуживание все работы по техническому и профилактическому обслуживанию и в течение гарантийного срока должны проводиться уполномоченной сервисной службой фирмы Kärcher в соответствии с брошюрой по техническому обслуживанию.

Обслуживание через 50 часов работы:

- Провести первое техническое обслуживание в соответствии с формуляром технического осмотра сервисной службы.

Техническое обслуживание через 250/500/1000/1500/2000 часов работы:

- Провести техническое обслуживание в соответствии с формуляром технического осмотра сервисной службы.

Работы по техническому обслуживанию

Подготовка:

- Поставить подметающую машину на ровной поверхности.
- Ключ зажигания повернуть в позицию "0" и вытащить его из замка.
- Зафиксировать стояночный тормоз.

Общие сведения по технике безопасности

⚠ ОПАСНОСТЬ

Опасность получения травм!

- Всегда при поднятом резервуаре для сбора мусора устанавливать предохранительные штанги.
- Защиту выполнять только за пределами опасной зоны.



- 1 Держатель предохранительной штанги
 - 2 Предохранительная штанга
- Откинуть вверх предохранительную штангу для опорожнения поднятого резервуара и вставить ее в держатель (предохранительный)



Пожалуйста, не допускайте попадания моторного масла, мазута, дизельного топлива и бензина в окружающую среду. Пожалуйста, охраняйте почву и утилизируйте отработанное масло, не нанося ущерба окружающей среде.

Указания по технике безопасности по обращению с аккумуляторами

При обращении с аккумуляторами следует соблюдать следующие предупредительные указания:

	Соблюдать указания на аккумуляторе, в инструкции по пользованию и руководстве по эксплуатации прибора!
	Носить защиту для глаз!
	Не допускать детей к электротолкителю и аккумуляторам!
	Опасность взрыва!
	Запрещается разведение огня, искрение, открытые источники света и курение!
	Опасность получения химических ожогов!
	Первая помощь!
	Предупредительная маркировка!
	Утилизация!
	Не выбрасывать аккумулятор в мусорный контейнер! Pb

⚠ ОПАСНОСТЬ

Опасность взрыва!

- Использовать только батареи с защитным покрытием полюсов. Заменить защитное покрытие в случае его потери.

⚠ ОПАСНОСТЬ

Опасность взрыва!

- Не класть инструменты или подобные предметы на аккумулятор.

Опасность короткого замыкания и взрыва.

⚠ ОПАСНОСТЬ

Опасность получения травм!

→ Ни в коем случае не допускать контакта свинца с ранами. После работ с аккумулятором необходимо помыть руки.

⚠ ОПАСНОСТЬ

Опасность возгорания и взрыва!

→ Запрещается курение и разведение открытого огня.

→ Помещение, в котором заряжаются аккумуляторы, должно хорошо проветриваться, так как при зарядке выделяется легко взрывающийся газ.

⚠ ОПАСНОСТЬ

Опасность получения химических ожогов!

→ При попадании брызг электролита в глаза или на кожу промыть большим количеством чистой воды.

→ После этого незамедлительно обратиться к врачу.

→ Грязную одежду застирать.

Установить аккумулятор и подключить его

Аппарат серийно оснащается необслуживаемым аккумулятором.



1 Положительный полюс

2 Полюсный колпачок

3 Отрицательный полюс

→ Поставить аккумулятор в держатель аккумулятора.

→ Прочно привинтить фиксаторы на днище аккумулятора.

→ Подключить полюсный зажим (красный кабель) к полюсу (+).

→ Подключить полюсный зажим к отрицательному полюсу (-).

→ Надеть колпаки клемм.

→ Проверить, надежно ли защищает смазка полюса аккумулятора и клеммы.

Проверить уровень электролита в аккумуляторе и откорректировать его (только в малообслуживаемых аккумуляторах с пробками аккумуляторных элементов)

ОСТОРОЖНО

Опасность повреждения!

→ В аккумуляторах, в которые заливается кислота, следует регулярно проверять уровень жидкости.

→ Вывинтить все пробки аккумуляторных элементов.

→ Кислотомером взять пробы из каждого элемента.

– Плотность электролита полностью заряженного аккумулятора равна 1,28 кг/л при температуре 20 °С.

– Плотность электролита частично заряженного аккумулятора равна от 1,00 до 1,28 кг/л.

– Во всех элементах плотность электролита должна быть одинаковой.

→ Пробы электролиты вылить в те же самые элементы.

→ При слишком низком уровне жидкости залить в элементы дистиллированную воду до отметки.

→ Зарядить аккумулятор.

→ Завинтить пробки аккумуляторных элементов.

Зарядка аккумулятора

⚠ ОПАСНОСТЬ

Опасность получения травм!

→ При обращении с аккумуляторами соблюдать правила техники безопасности. Соблюдать инструкцию по эксплуатации, предоставленную изготовителем зарядного устройства.

⚠ ОПАСНОСТЬ

Опасность повреждения!

→ Заряжать аккумулятор только с помощью соответствующего зарядного устройства.

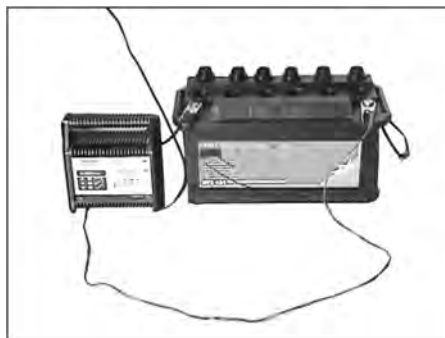

→ Вывинтить все пробки аккумуляторных элементов.

(только для необслуживаемого аккумулятора)

→ Соединить положительный провод (+) зарядного прибора с положительным полюсом аккумулятора.

→ Соединить отрицательный провод (-) зарядного прибора с отрицательным полюсом аккумулятора.

→ Включить в сеть штепсельную вилку и включить зарядный прибор.

→ Аккумулятор следует заряжать зарядным током с минимальной силой тока.

→ После зарядки аккумулятора отсоединить зарядное устройство сначала от сети, затем от аккумулятора.

→ Завинтить пробки аккумуляторных элементов.

(только для необслуживаемого аккумулятора)

→ Вывинтить все пробки аккумуляторных элементов.

(только для необслуживаемого аккумулятора)

Вынуть аккумулятор

→ Отключить полюсный зажим от отрицательного полюса (-).

→ Отключить полюсный зажим от положительного полюса (+).

→ Ослабить фиксаторы на днище аккумулятора.

→ Вынуть аккумулятор из держателя.

→ Использованный аккумулятор следует утилизировать согласно действующим предписаниям.

Проверить уровень тормозной жидкости и долить тормозную жидкость

⚠ ОПАСНОСТЬ

Опасность получения травм!

→ Всегда при поднятом резервуаре для сбора мусора устанавливать предохранительные штанги.

→ Защиту выполнять только за пределами опасной зоны.

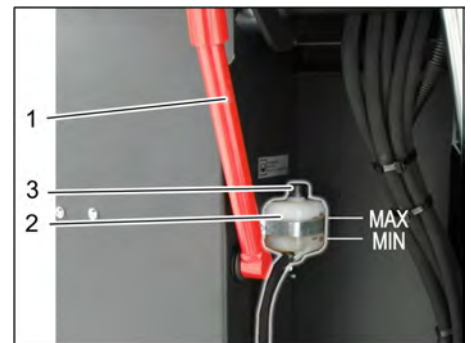

1 Держатель предохранительной штанги

2 Бачок тормозной жидкости

3 Запорная крышка

→ Поднять бункер для мусора вверх и закрепить предохранительные штанги, см. главу «Опорожнение бункера для мусора»

→ Проверить наличие достаточного количества тормозной жидкости в соответствующем бачке.

Указание

Уровень должен находиться между отметками MIN (Мин.) и MAX (Макс.).

→ При необходимости долейте имеющуюся в продаже DOT-тормозную жидкость.

Проверка уровня и доливка масла

⚠ ОПАСНОСТЬ

Опасность ожога!

→ Дать двигателю остыть.

→ Проверку уровня масла в двигателе осуществлять, самое раннее, через 5 минут после выключения двигателя.



1 Крышка маслосливной горловины (двигатель)

2 Указатель уровня масла

→ Вытянуть указатель уровня масла.

- Вытереть указатель и вставить его снова.
- Вытянуть указатель уровня масла.
- Снять показание уровня масла.
- Снова вставить масляный щуп.

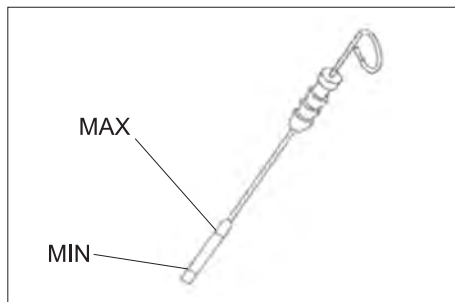

- Уровень масла должен находиться между отметками "MIN" и "MAX".
- Если уровень масла ниже отметки "MIN", долить масло.
- Не заливать масло выше отметки „MAX“.
- Отвинтить крышку маслоналивной горловины.
- Залить моторное масло. Вид масла указан в главе "Технические данные".
- Закрывать крышку маслоналивной горловины.
- Подождать, как минимум, 5 минут.
- Проверить уровень масла в двигателе.

Заменить масло двигателя и масляный фильтр

ОСТОРОЖНО

Опасность ожогов горячим моторным маслом!

- Дать двигателю остыть.
- Подготовить маслосборник объемом не менее 6 л.
- Дать двигателю остыть.

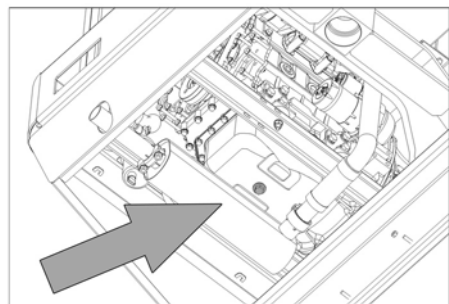

- Вывинтить резьбовую пробку.
- Отвинтить крышку маслоналивной горловины.
- Слить масло.



1 Filter motornog ulja

- 2 Топливный фильтр
- Открутить масляный фильтр.
 - Очистить зажим и уплотнительные поверхности.
 - Перед установкой смазать маслом уплотнение нового масляного фильтра.
 - Вставить и вручную затянуть новый масляный фильтр.
 - Закрутить пробку-заглушку для слива масла вместе с новым уплотнением. Момент затяжки: 25 Нм
 - Залить моторное масло. Вид и количество масла указаны в главе "Технические данные".
 - Закрывать крышку маслоналивной горловины.
 - Дать двигателю поработать в течение примерно 10 секунд.
 - Проверить уровень масла в двигателе.

Проверить топливный фильтр

- Проверить топливный фильтр на предмет загрязнений.
- При необходимости очистить топливный фильтр и корпус фильтра, если потребуется заменить топливный фильтр.

Заменить топливный фильтр



- 1 Топливный кран
 - 2 Топливный фильтр
- Закрывать топливный кран.
 - Отвинтить и заменить топливный фильтр.



- 1 Топливный кран
- 2 Топливный фильтр

УВЕДОМЛЕНИЕ

Перед установкой заполнить топливный фильтр дизельным топливом.

- Прикрутить новый топливный фильтр.
- Завинтить топливный фильтр с крутящим моментом 20 Нм.

- Открыть топливный кран.

Слив конденсата из водоотделителя дизельного топлива.

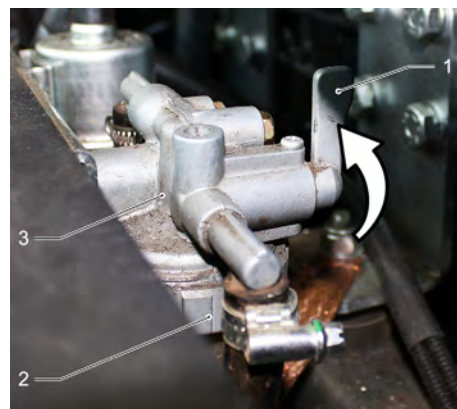

- 1 Топливный кран
 - 2 Чаша маслоотделителя
 - 3 Водоотделитель
- Закрывать топливный кран.
 - Открутить и опорожнить чашу маслоотделителя.
 - Прикрутить чашу маслоотделителя.
 - Открыть топливный кран.

Проверить уровень и долить масло для гидравлических систем

УВЕДОМЛЕНИЕ

Резервуар для сбора мусора не должен быть приподнят.

- Открыть кожух двигателя.

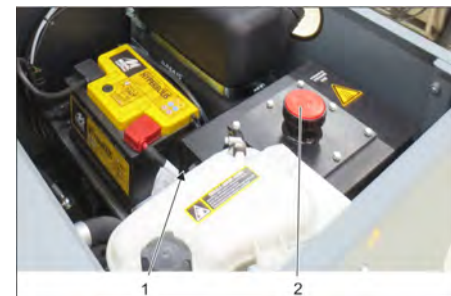

- 1 Масломерное стекло для гидравлического масла
 - 2 Крышка, отверстие для заливки масла
- Проверить уровень масла в гидравлической системе в смотровом окне.
 - Уровень масла должен находиться между отметками "MIN" и "MAX".
 - Если уровень масла ниже отметки "MIN", долить масло.
 - Открутить запорную крышку отверстия для заливки масла.
 - Очистить область заливки.
 - Залить масло для гидравлических систем. Вид масла указан в главе "Технические данные".
 - Закрутить запорную крышку отверстия для заливки масла.

Проверить гидравлическую установку

УВЕДОМЛЕНИЕ

Ремонт гидравлической установки проводить только с привлечением сервисной службы фирмы Karcher.

- Зафиксируйте стояночный тормоз.
- Запустить двигатель.

- Проверить герметичность всех без исключения гидравлических шлангов и соединений.

Проверить уровень охлаждающей жидкости

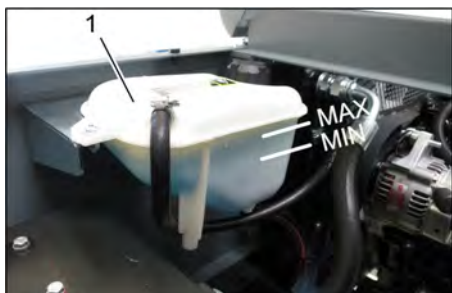

- 1 Компенсационный бачок радиатора жидкостного охлаждения
- Проверить уровень при холодном двигателе.
 - Проверить уровень наполнения компенсационного бачка радиатора жидкостного охлаждения. Уровень охлаждающей жидкости должен находиться между отметками MIN (Мин.) и MAX (Макс.).

Проверить и очистить радиатор воды/гидравлического масла

⚠ ОПАСНОСТЬ

Опасность получения ожогов и ошпаривания!

- Дать водяному радиатору остыть в течение не менее 20 минут.
- Уровень охлаждающей воды от водяного радиатора проверяется на компенсационном бачке радиатора жидкостного охлаждения. См. главу "Проверка уровня охлаждающей воды".
- Очистить пластины радиатора. Устранить загрязнение с помощью мягкой щетки, сжатого воздуха или под небольшим давлением воды.
- Проверить герметичность шланга радиатора и соединений.
- Очистить вентилятор.

Проверка подметающего вала

- Запустить двигатель.
- Поднять до упора резервуар для сбора мусора.
- Выключить двигатель.
- Зафиксируйте стояночный тормоз.
- Установить предохранительные штанги для опорожнения поднятого резервуара.
- Удалить с подметающего вала намотавшиеся ленты и веревки.
- Вынуть предохранительные штанги.
- Запустить двигатель.
- Опустить резервуар для сбора мусора в начальное положение.
- Выключить двигатель.

Замена подметающего вала



- 1 Ключ
 - 2 Боковая обшивка
- Поднять вверх бункер для мусора и подпереть с помощью предохранительной штанги.
 - Открыть боковую панель с помощью ключа.



- 1 Скоба
 - 2 Барашковая гайка
 - 3 Боковое уплотнение
- Отвинтить барашковые гайки.
 - Снимите скобу.
 - Откинуть наружу боковое уплотнение.
 - Вывинтить крепежный винт держателя подметающего вала и повернуть наружу приемное устройство.
 - Вынуть подметающий вал.

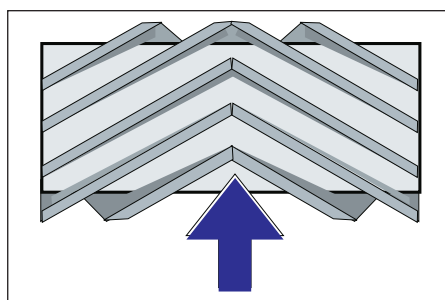

Расположение подметающего вала при установке по направлению движения (вид сверху)

Указание: При установке нового подметающего вала следить за положением щетины.

- Установить новый подметающий вал. Пазы подметающего вала должны совпасть с выступами балансира.

Указание: После установки нового подметающего вала необходимо снова отрегулировать плоскость подметания.

Проверка и корректировка плоскости подметания для подметающего вала

Указание: На заводе устанавливается высота плоскости подметания, равная 80 мм. Ее значение можно плавно регулировать с помощью плавающего крепления подметающего вала.

- Проверить давление в шинах.
- Выключить всасывающий вентилятор
- Поставить подметающую машину на ровный гладкий пол, покрытый видимым слоем пыли или мела.
- Рычаг управления цилиндрической и боковой щетками (1) назад: включение цилиндрической щетки. Рычаг управления цилиндрической щеткой (3) назад: цилиндрическая щетка опускается.
- Дать цилиндрической щетке поработать в течение прибл. 10 секунд.
- Рычаг управления цилиндрической и боковой щетками (1) установить по центру. Рычаг управления цилиндрической щеткой (3) вперед: цилиндрическая щетка поднимается.
- Дать аппарату задний ход.
- Проверить плоскость подметания.

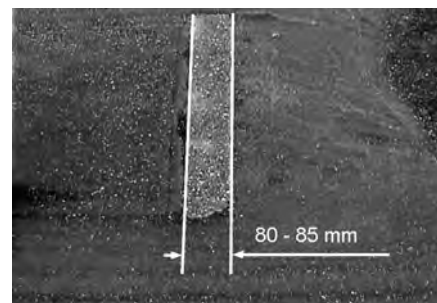

Профиль подметания должен иметь вид равномерного прямоугольника шириной 80-85 мм.



- Открыть и отрегулировать упорный винт устройства регулировки износа (12). Упор вверх: уменьшение плоскости подметания. Упор вниз: увеличение плоскости подметания.
- Снова затянуть упорный винт.
- Проверить плоскость подметания цилиндрической щетки, как описано выше.

Проверка и корректировка профиля подметания для боковых щеток

- Приподнять боковые щетки.
- Поставить подметающую машину на ровный гладкий пол, покрытый видимым слоем пыли или мела.

- Опустить боковую щетки и дать ей поработать припл. 10 секунд.
- Приподнять боковые щетки.
- Дать аппарату задний ход.
- Проверить плоскость подметания.

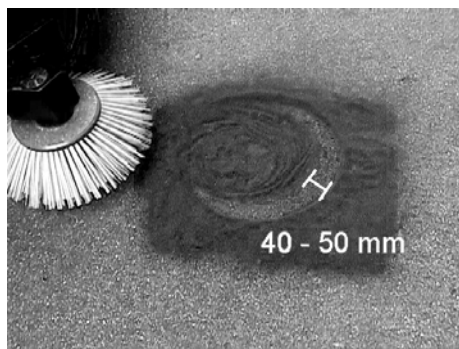

Ширина профиля подметания должна составлять от 40 до 50 мм.

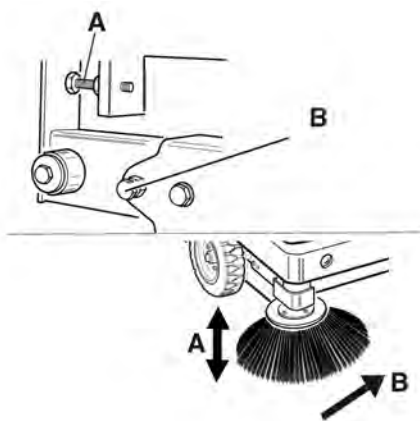

- Отрегулировать положение плоскости подметания с помощью двух установочных винтов.
- Проверить плоскость подметания.

Установить боковые уплотнения

⚠ ОПАСНОСТЬ

Опасность получения травм!

- Всегда при поднятом резервуаре для сбора мусора устанавливать предохранительные штанги.
- Защиту выполнять только за пределами опасной зоны.
- Поднять вверх резервуар для сбора мусора и зафиксировать с помощью предохранительной штанги.
- Откинуть вверх предохранительную штангу для опорожнения поднятого резервуара и вставить ее в держатель (предохранительный)



- 1 Держатель предохранительной штанги
- 2 Предохранительная штанга

- Открыть боковую панель, как описано в главе „Замена подметающего вала“ выше.
- Ослабить 6 барашковых гаек на боковой плоской стопорной шайбе.
- Ослабить 3 гайки (SW 13) на передней плоской стопорной шайбе.
- Нажимать боковое уплотнение вниз (продольное отверстие) до тех пор, пока его край не окажется на расстоянии 1 - 3 мм от пола.
- Привинтить плоскую стопорную шайбу.
- Повторить последовательность для другой стороны устройства.

Вручную очистить фильтр для пыли



- Включить чистку фильтра вручную.
- #### Проверить/заменить фильтр для пыли

⚠ ПРЕДУПРЕЖДЕНИЕ

Опасность получения травм!

- При работе с фильтровальной установкой носить маску для защиты от пыли. Соблюдать предписания по технике безопасности в отношении обращения с мелкой пылью.
- Выполнить чистку фильтра для пыли с помощью кнопки очистки фильтра.
- Опорожнить резервуар для сбора мусора.



- 1 Блокировка крышки устройства
- 2 Крышка прибора
- 3 Крышка фильтра

- Открыть блокировку. Для этого необходимо открутить винт с головкой в виде звездочки.
- Откинуть крышку прибора вперед

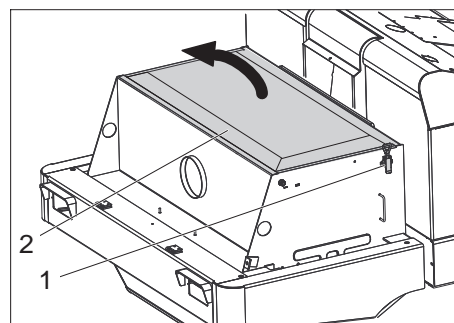

- 1 Замок, крышка фильтра (2x)
 - 2 Крышка фильтра
- Открыть замок.
 - Открыть крышку фильтра.



- 1 Поперечные распорки
- 2 Пылевой фильтр

- Проверить фильтр пыли, в случае необходимости произвести чистку или заменить.

Указание

Замену фильтра пыли разрешается проводить только сотрудникам сервисной службы фирмы Kärcher.

- Надеть и зафиксировать крышку фильтра.

Проверка и регулировка клинового ремня

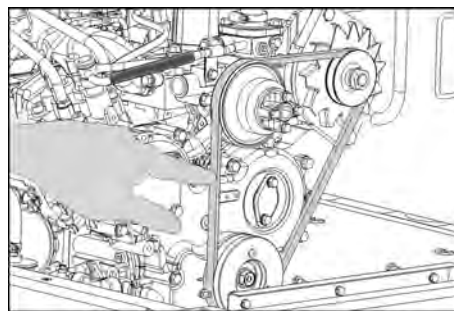

Клиновый ремень при давлении 10 кг. должен провисать припл. на 7-9 мм.

- Натяжение клинового ремня устанавливается уполномоченным работником сервисной службы.

Проверка и замена воздушного фильтра

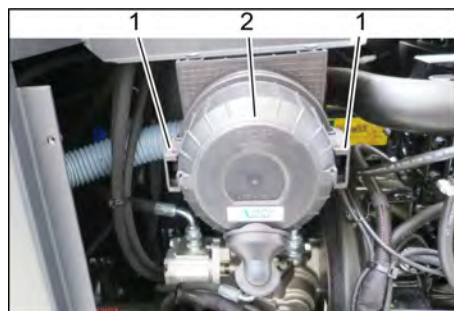

- 1 Блокировка
- 2 Корпус воздушного фильтра

- Снять боковую панель.
 - Снять корпус воздушного фильтра.
 - Заменить патрон воздушного фильтра.
- Указание:** Монтажное положение - вентиляционное отверстие направлено вниз (см. рисунок).

Очистить центробежный сепаратор



- 1 Барашковая гайка
 - 2 Центробежный сепаратор
- Отвинтить барашковую гайку на центробежном сепараторе.
 - Очистить центробежный сепаратор.

Замена предохранителей



- 1 Гайка с прямой накаткой
 - 2 Крышка ящика с предохранителями
- Выкрутить гайку с продольной накаткой
 - Открыть крышку на предохранительном ящике.
 - Проверить предохранители.
 - Неисправные предохранители заменить.

Указание: Использовать только предохранители с одинаковым значением.

Указание: Предохранитель FU 01 находится в подкапотном пространстве.



FU 01*	Главный предохранитель	60 А
FU 02	Звуковой сигнал	25 А

FU 03	Предохранительное реле Многофункциональная индикация	10 А
FU 04	Проблесковый маячок	5 А
FU 05	Предохранительное реле Задержка времени	25 А
FU 06	Кабина водителя (опция) Стеклоочиститель	10 А
FU 07	Топливный насос	10 А
FU 08	Стартер	3 А
FU 09	Освещение слева	7,5 А
FU 10	Освещение справа	7,5 А
FU 11	Рабочее освещение	10 А
FU 12	Вибраторная система Всасывающий вентилятор	25 А
FU 13	Сигнал заднего хода	5 А

* Эти предохранители должны заменяться только сервисной службой, поскольку может потребоваться проверка наличия ошибок устройства.

Помощь в случае неполадок

Неполадка	Способ устранения
Прибор не запускается	Занять место на сиденье оператора, система контактного выключателя сиденья активируется
	Для запуска двигателя необходимо нажать на педаль тормоза.
	Зарядить или заменить аккумулятор
	Заправить топливо, продуть топливную систему
	заменить топливный фильтр
	Проверить и при необходимости отремонтировать трубопровод топливной системы и соединения
	Обратиться в сервисную службу Kärcher
Двигатель работает нерегулярно	Очистить воздушный фильтр или заменить патрон фильтра
	Проверить и при необходимости отремонтировать трубопровод топливной системы и соединения
	Обратиться в сервисную службу Kärcher
Двигатель перегрет	Долить охлаждающее вещество
	Промыть радиатор
	Увеличить натяжение клинового ремня.
	Обратиться в сервисную службу Kärcher
Двигатель работает, но прибор движется только в медленном режиме или вообще не движется	Отпустите стояночный тормоз
	Закреть свободный ход (положение движения)
	Полностью выдвинуть вперед дроссельный рычаг (высокая частота оборотов).
	Проверить наличие намотавшихся лент и шнуров.
	Обратиться в сервисную службу Kärcher
Свистящий шум в гидравлической системе	Залить рабочую жидкость для гидравлических систем.
	Обратиться в сервисную службу Kärcher
Боковые щетки вращаются только медленно или вообще не вращаются	Полностью выдвинуть вперед дроссельный рычаг (высокая частота оборотов).
	Проверить наличие намотавшихся лент и шнуров.
	Обратиться в сервисную службу Kärcher
Небольшая или вообще отсутствующая мощность всасывания в области щеток.	Проверить пылевой фильтр, произвести чистку или заменить.
	Обратиться в сервисную службу Kärcher
Аппарат сильно пылит	Установить боковые уплотнения
	Включить нагнетатель
	Проверить пылевой фильтр, произвести чистку или заменить.
	Замена уплотнений фильтра
	Открыть крышку бункера для мусора.
	Обратиться в сервисную службу Kärcher
Подметающее устройство оставляет мусор	Удалить содержимое из резервуара для сбора мусора
	Проверить пылевой фильтр, произвести чистку или заменить.
	Замена подметающего вала
	Регулировка профиля подметания
	Замена уплотняющих лент на резервуаре для сбора мусора
	Устранение блокировки подметающего вала
	Открыть крышку бункера для мусора.
	Обратиться в сервисную службу Kärcher
Резервуар для сбора мусора не поднимается или не опускается	Полностью выдвинуть вперед дроссельный рычаг (высокая частота оборотов).
	Снять фиксирующую опору с контейнера для мусора
	Обратиться в сервисную службу Kärcher
Крышка бункера для мусора не открывается.	Обратиться в сервисную службу Kärcher
Нарушение работы подвижных элементов гидравлической системы	Обратиться в сервисную службу Kärcher

Технические данные

		KM 120/250 R D Classic
Характеристики прибора		
Скорость движения вперед	km/h	9
Скорость движения назад	km/h	4
Способность подъема в гору (макс.)	%	18
Обрабатываемая поверхность, без боковых щеток	m ² /h	8100
Обрабатываемая поверхность, с боковыми щетками	m ² /h	10800
Рабочая ширина, без боковых щеток	mm	900
Рабочая ширина, с боковыми щетками	mm	1200
Тип защиты, каплезащитный	--	IPX 3
Продолжительность использования при полном баке	h	4
Двигатель		
Тип	--	YANMAR 3TNV76A
Серия	--	3-цилиндровый четырехтактный дизельный двигатель
Тип охлаждения	--	Водяное охлаждение
Направление вращения	--	против часовой стрелки
Отверстие	mm	70
Подъем	mm	82
Рабочий объем	cm ³	1116
Объем масла	l	3,5
Рабочее число оборотов	1/min	2500
Максимальное число оборотов	1/min	2500
Число оборотов холостого хода	1/min	1300
Мощность, макс.	kW/PS	15,8/21,5
Максимальный крутящий момент при 2100 об/мин	Nm	67,9
Масляный фильтр	--	Патрон фильтра
Фильтр всасываемого воздуха	--	Патрон фильтра с внутренней поверхностью фильтрования, патрон фильтра с наружной поверхностью фильтрования
Топливный фильтр	--	Патрон фильтра
Электрическая система		
Аккумулятор	V, Ah	12, 60
Генератор, оборотный ток	V, A	12, 55
Стартер	--	Электростартер
Гидравлическая система		
Объем масла во всей гидравлической системе	l	26,5
Объем масла в гидравлическом резервуаре	l	21,2
Тип масла		
Двигатель (выше 25 °C)	--	SAE 30, SAE 10W-30, SAE 15W-40
Двигатель (от 0 до 25 °C)	--	SAE 20, SAE 10W-30, SAE 10W-40
Двигатель (ниже 0 °C)	--	SAE 10W, SAE 10W-30, SAE 10W-40
Гидравлическая система	--	HV 46
Резервуар для сбора мусора		
Максимальная высота разгрузки	mm	1400
Объем резервуара для сбора мусора	l	250
Метущий вал		
Диаметр подметающего вала	mm	300
Ширина подметающего вала	mm	900
Число оборотов	1/min	350
Профиль подметания	mm	80
Боковая щетка		
Диаметр боковых щеток	mm	600
Число оборотов (плавная регулировка)	1/min	0-60
Массивные шины		
Размер спереди	--	15-4,5x8
Давление воздуха, сзади	--	15-4,5x8

		KM 120/250 R D Classic
Тормоза		
Передние колеса	--	механический
Заднее колесо	--	гидростатический
Система фильтрации и всасывания		
Серия	--	Мешочный фильтр
Число оборотов	1/min	2800
Поверхность фильтра тонкой очистки	m ²	6,0
Номинальное разрежение, система всасывания	mbar	15,5
Номинальный объем потока, система всасывания	m ³ /h	800
Вибраторная система	--	Электромотор
Условия окружающей среды		
Температура	°C	от -5 до +40
Влажность воздуха, без образования росы	%	0–90
Значение установлено согласно EN 60335-2-72		
Уровень шума		
Уровень шума дБ _a	dB(A)	80
Опасность K _{РА}	dB(A)	3
Уровень мощности шума L _{WA} + опасность K _{WA}	dB(A)	99
Вибрация прибора		
Значение вибрации рука-плечо	m/s ²	<2,5
Сиденье	m/s ²	0,8
Опасность K	m/s ²	0,1
Размеры и массы		
Длина x ширина x высота	mm	2082x1250x1450
Радиус поворота вправо	mm	1350
Радиус поворота влево	mm	1350
Вес в порожнем состоянии	kg	880
Допустимый общий вес	kg	1329
Допустимая нагрузка на ось спереди	kg	785
Допустимая нагрузка на ось сзади	kg	543
Емкость топливного бака, дизель	l	16
Изготовитель оставляет за собой право внесения технических изменений!		

Заявление о соответствии EU

Настоящим мы заявляем, что нижеуказанный прибор по своей концепции и конструкции, а также в осуществленном и допущенном нами к продаже исполнении отвечает соответствующим основным требованиям по безопасности и здоровью согласно директивам EU. При внесении изменений, не согласованных с нами, данное заявление теряет свою силу.

Продукт Подметающая машина с местом для водителя
Тип: KM 120/250 R D
1.186-000.0

Основные директивы EU

2006/42/EC (+2009/127/EC)

2014/30/EU

2000/14/EC

Примененные гармонизированные нормы

EN 60335-1

EN 60335-2-72

EN 55012: 2007 + A1: 2009

EN 61000-6-2: 2005

EN 62233: 2008

Примененный порядок оценки соответствия

2000/14/EC: Приложение V

Уровень мощности звука дБ(A)

Измерено: 97

Гарантировано: 99

Нижеподписавшиеся лица действуют по поручению и по доверенности руководства предприятия.

H. Jenner
Chief Executive Officer

S. Reiser
Head of Approval

уполномоченный по документации:
S. Reiser

Alfred Kaercher GmbH & Co. KG
Alfred-Kaercher-Str. 28 - 40
71364 Winnenden (Germany)
Тел.: +49 7195 14-0
Факс: +49 7195 14-2212

г. Винненден, 01.12.2017



THANK YOU!
MERCI! DANKE! ¡GRACIAS!



Registrieren Sie Ihr Produkt und profitieren Sie von vielen Vorteilen.

Register your product and benefit from many advantages.

Enregistrez votre produit et bénéficiez de nombreux avantages.

Registre su producto y aproveche de muchas ventajas.

www.kaercher.com/welcome



Bewerten Sie Ihr Produkt und sagen Sie uns Ihre Meinung.

Rate your product and tell us your opinion.

Évaluer votre produit et dites-nous votre opinion.

Reseñe su producto y díganos su opinión.

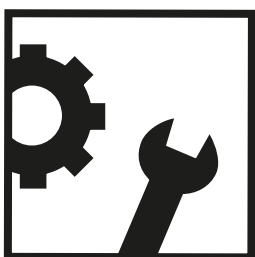

www.kaercher.com/dealersearch

Alfred Kärcher GmbH & Co. KG

Alfred-Kärcher-Str. 28-40

71364 Winnenden (Germany)

Tel.: +49 7195 14-0

Fax: +49 7195 14-2212

