



Deutsch	3
English	12
Français	21
Italiano	30
Nederlands	39
Español	48
Русский	57
Slovenščina	67
Magyar	76

Register and win!  
[www.kärcher.com](http://www.kärcher.com)





Перед первым применением вашего прибора прочитайте эту оригинальную инструкцию по эксплуатации, после этого действуйте соответственно и сохраните ее для дальнейшего пользования или для следующего владельца.

## Оглавление

Защита окружающей среды	RU	..	1
Символы в руководстве по эксплуатации	RU	..	1
Указания по технике безопасности	RU	..	1
Элементы управления	RU	..	4
Транспортировка	RU	..	4
Первый ввод в эксплуатацию	RU	..	4
Эксплуатация	RU	..	6
Хранение	RU	..	7
Техническое обслуживание и уход	RU	..	7
Устранение неисправностей	RU	..	9
Технические данные	RU	..	9
Принадлежности	RU	..	10
Заявление о соответствии ЕС	RU	..	10
Гарантия	RU	..	10
Запасные части	RU	..	10

## Защита окружающей среды

	Материал упаковки подлежит вторичной переработке. Просьба не выбрасывать упаковку вместе с домашними отходами, а сдать ее в пункт приема вторичного сырья.
	Старые приборы содержат ценные перерабатываемые материалы, подлежащие передаче в пункты приемки вторичного сырья. Аккумуляторы, масло и иные подобные материалы не должны попадать в окружающую среду. Поэтому мы просим вас сдавать или утилизировать старые приборы через соответствующие системы сбора подобных отходов.

Трансмиссионное масло не должно попадать в окружающую среду. Почву следует защищать от загрязнения, а старое масло подлежит утилизации в соответствии с экологическими требованиями. Сточные воды, содержащие минеральное масло, не должны попадать в почву, водоемы или, без переработки, в канализацию. Необходимо соблюдать действующие в соответствующих государствах положения экологического законодательства и местные экологические предписания, а также нормы по сточным водам.

### Инструкции по применению компонентов (REACH)

Актуальные сведения о компонентах приведены на веб-узле по следующему адресу:

[www.kaercher.com/REACH](http://www.kaercher.com/REACH)

## Символы в руководстве по эксплуатации

### ⚠ Опасность

*Для непосредственно грозящей опасности, которая приводит к тяжелым увечьям или к смерти.*

### ⚠ Предупреждение

*Для возможной потенциально опасной ситуации, которая может привести к тяжелым увечьям или к смерти.*

### Внимание!

*Для возможной потенциально опасной ситуации, которая может привести к легким травмам или повлечь материальный ущерб.*

## Указания по технике безопасности

### Указания по технике безопасности

#### Общие положения

Во избежание опасности для людей, животных и вещей, пожалуйста, перед первым использованием установки прочтите:

- руководство по эксплуатации
- все указания по технике безопасности
- соответствующие государственные законодательные нормы
- указания по технике безопасности, прилагаемые к используемым моющим средствам (как правило, приведенные на этикетке упаковки).

Для эксплуатации данной установки в Федеративной Республике Германия действуют следующие нормы и директивы (получить которые можно по адресу Carl Heymanns Verlag KG, Luxemburger StraÙe 449, 50939 Köln):

- Предписание по предотвращению несчастных случаев „Общие предписания“ BGV A1
- Постановление об безопасности эксплуатации (BetSichV).

Убедитесь в том, что:

- вы сами поняли все указания,
- все пользователи установки проинформированы об этих указаниях и поняли их.

Эксплуатационник должен преобразовать эту инструкцию по эксплуатации в руководство по эксплуатации при учете местных и персональных условий. Для ознакомления руководство по эксплуатации необходимо соответствующим образом разъяснить или развесить на рабочих местах.

#### Моющие установки для автомобилей

Эксплуатация, контроль и уход за, техническое обслуживание, осмотр мою-

щих установок для автомобилей могут поручаться только лицам, ознакомленным с такими работами и руководством по эксплуатации и проинформированным об опасностях, связанных с такими установками.

#### Самообслуживание

При наличии готовности к эксплуатации установки самообслуживания для мойки автомобилей в зоне досягаемости должен находиться человек, который хорошо знаком с установкой и в случае возникновения неполадки может осуществления необходимых мер во избежание возможной опасности.

Для пользователей установки на месте мойки необходимо разместить наглядные указания по обслуживанию установки и ее использованию в соответствии с предписанием.

#### Поддержание в исправном состоянии

Периодические ремонтные работы разрешается проводить только после выключения установки. Для этого необходимо предохранить основной выключатель от повторного включения неуполномоченным на это лицом.

#### Опасные вещества

При обращении с концентратами чистящих средств, содержащими вредные для здоровья вещества, необходимо придерживаться мер предосторожности. В частности, рекомендуется носить защитные очки, защитные перчатки и защитную одежду, а также придерживаться указаний инструкций/сертификатов безопасности, прилагающихся к чистящим средствам.

#### Вход в установку для мойки автомобилей

Посторонним лицам вход в автомойку запрещен. Запрет на вход должен быть удобочитаемым и долговечным.

#### Опасность скольжения

На автомойке присутствует опасность подскользнуться от влаги на полу и на частях установки. Во время работ на моющей установке передвигаться осторожно и носить приспособленную для этого обувь. Клиентов мойки предупредить об опасности скольжения соответствующими вывесками.

#### Управление установкой

##### ⚠ Внимание

*Во избежание опасностей вследствие неправильного управления установкой могут управлять только лица,*

- прошедшие инструктаж по обращению с ней,
- представившие подтверждение своих навыков в управлении установкой,
- и которым было дано однозначное поручение по управлению установкой.

*Руководство по эксплуатации должно быть доступно каждому оператору.*

## Источники опасности

Запрещается управление установкой лицами моложе 18 лет. Исключением из этого правила являются лица старше 16 лет, проходящие профессиональную подготовку и работающие под присмотром.

### Использование по назначению

Установка RBS 6000 предназначена для мойки автобусов, трейлеров, грузовых автомобилей, грузовых автомобилей с прицепами и седельных автопоездов с применением щетки. Угол наклона боковых стенок транспортных средств не должен превышать 10 градусов.

Эксплуатация установки проводится в помещении мойки или под открытым небом.

К целевому использованию относятся также:

- соблюдение всех указаний данного руководства по эксплуатации и
- указаний по проведению осмотров и техобслуживания.

### Внимание!

Повышенная опасность коррозии вследствие применения неподходящего моющего средства.

Запрещается обработка устройством следующих моющих средств:

- Моющее средство, предназначенное для очистки помещения мойки.
- Моющее средство, предназначенное для очистки моющей установки снаружи.
- Моющее средство, которое наносится на автомобиль при помощи специального приспособления (например, устройство для мойки колесных ободов).
- Средство для обработки сточных вод.

Использовать только те моющие средства, которые разрешены фирмой KÄRCHER.

### Рабочее место

Установку следует перемещать вдоль транспортного средства держась за ручку обеими руками. При этом необходимо нажать соответствующий предохранительный выключатель щетки.

### Применение не по назначению

#### Внимание!

Опасность повреждения! Установка RBS 6000 предназначена исключительно для чистки транспортных средств с прямыми, ровными боковыми стенками, уклон наклона которых не превышает 10°.

Оператор установки несет ответственность за все убытки, возникшие в результате ненадлежащего использования установки, в частности, при чистке транспортных средств, не указанных в данном руководстве.

### Опасности общего характера

#### ⚠ Опасность

Опасность причинения травм глазам выходящим сжатым воздухом. После выключения главного выключателя или аварийного выключателя пневматические узлы установки находятся еще под высоким давлением воздуха. Опасность травм, причиняемых разлетающимися предметами! Разлетающиеся отломившиеся части или предметы могут причинить травмы людям и животным. Поэтому на полу внутреннего помещения не должно находиться незакрепленных предметов.

### Взрывоопасность

#### ⚠ Опасность

Взрывоопасность! Установку нельзя эксплуатировать вблизи взрывоопасных помещений. Исключаются только специально предусмотренные для этого и обозначенные установки. В качестве чистящего средства запрещено использовать взрывчатые, легковоспламеняемые или ядовитые вещества, например:

- бензин
- мазут или дизтопливо
- растворитель
- жидкости, содержащие растворитель
- неразбавленные кислоты
- ацетон

В случае сомнений узнать у производителя.

### Повреждения органов слуха

Исходящие из установки шумы безопасны. Тем не менее, при обработке резонирующих деталей или корпусов возможно вредное воздействие шума. В этом случае следует носить средства защиты органов слуха.

### Опасности вызываемые электрическим напряжением

#### ⚠ Опасность

Опасность поражения током.

- Ни в коем случае не дотрагиваться мокрыми руками к электрическим кабелям, штекерным соединениям и клеммным коробкам.
- Электрические соединительные провода или удлинители не должны получать повреждения от наезда, раздавливания, растягивания и т.д. Защищать кабель от воздействия жары, масел, а также от острых краев.
- Запрещается направлять водную струю подвижного моющего аппарата (например, высоконапорный моющий аппарат) на электрические приборы или установки.
- Все токопроводящие элементы в рабочей зоне должны быть защищены от струй воды.

- Приборы должны подключаться только к источникам тока, заземленным надлежащим образом.
- Все работы с электрическими частями установки должны выполняться только специалистом-электриком.
- Принадлежности, которые не связаны напрямую с установкой, должны подключаться в систему выравнивания потенциалов.

### Опасность от вредных для здоровья веществ

#### ⚠ Опасность

Некоторые используемые моющие средства содержат вредные для здоровья вещества, поэтому следует обязательно соблюдать указания, приложенные к моющему средству или нанесенные на него.

Запрещается пить воду из установки! Вследствие содержащихся в воде примесей моющих средств она лишена качества питьевой воды.

Если для работы установки используется очищенная промышленная вода, то следует соблюдать предписания по подавлению микроорганизмов, изданные изготовителем очистной установки.

Не допускается попадание в моющую установку веществ, которые не появятся в результате обычной мойки внешних поверхностей транспортных средств (например, химикалий, тяжелых металлов, пестицидов, радиоактивных веществ, фекалий или веществ, вызывающих эпидемии).

### Опасность вследствие сбоя в электроснабжении

Неконтролируемый повторный запуск установки после перебоя в электроснабжении исключен благодаря конструктивным мерам.

Щетка начинает вращаться только при нажатии предохранительного выключателя.

### Опасность для окружающей среды, вызываемая сточными водами

По устранению сточных вод следует соблюдать местные предписания.

### Техническое обслуживание и контроль

Для обеспечения безопасной работы установки и предотвращения опасностей во время обслуживания, контроля и осмотра установки следует соблюдать соответствующие указания.

### Поддержание в исправном состоянии

Работы по техобслуживанию должны проводиться специалистом через регулярные промежутки времени согласно указаниям производителя, при этом соблюдая существующие правила и требования по безопасности. Работы с электросистемой могут проводиться только электриком.

### **⚠ Опасность**

*Опасность получения травм. Перед проведением технического обслуживания и ремонта установка должна быть обесточена и защищена от непреднамеренных и несанкционированного повторного включения.*

### **Контроль**

Надежность состояния данной моющей установки должна проверяться специалистом перед первым вводом в эксплуатацию и впоследствии как минимум через каждые полгода. Эта проверка в частности включает в себя:

- Визуальную проверку на внешне заметный износ или повреждение
- Функциональную проверку
- Ежедневно перед началом работы целостность и эффективность защитных устройств на установках с самообслуживанием, на установках с наблюдением, по необходимости, но как минимум раз в месяц.

### **Использование оригинальных частей**

Используйте только оригинальные или рекомендованные изготовителем запасные части, поскольку в противном случае теряется право на гарантийное обслуживание. Соблюдайте все указания по безопасности и применению, которыми сопровождаются такие части. Это распространяется на:

- Запасные и изнашиваемые части
- Гарнитур
- Эксплуатационные материалы
- Моющее средство.

### **Аварийный выключатель**

#### **⚠ Опасность**

*Опасность несчастного случая по причине неисправности защитных устройств. Установка оснащена одним аварийным выключателем и двумя предохранительными выключателями щетки.*

*Проверку надлежащей работы защитных приспособлений следует проводить по мере необходимости, но не реже одного раза в месяц.*

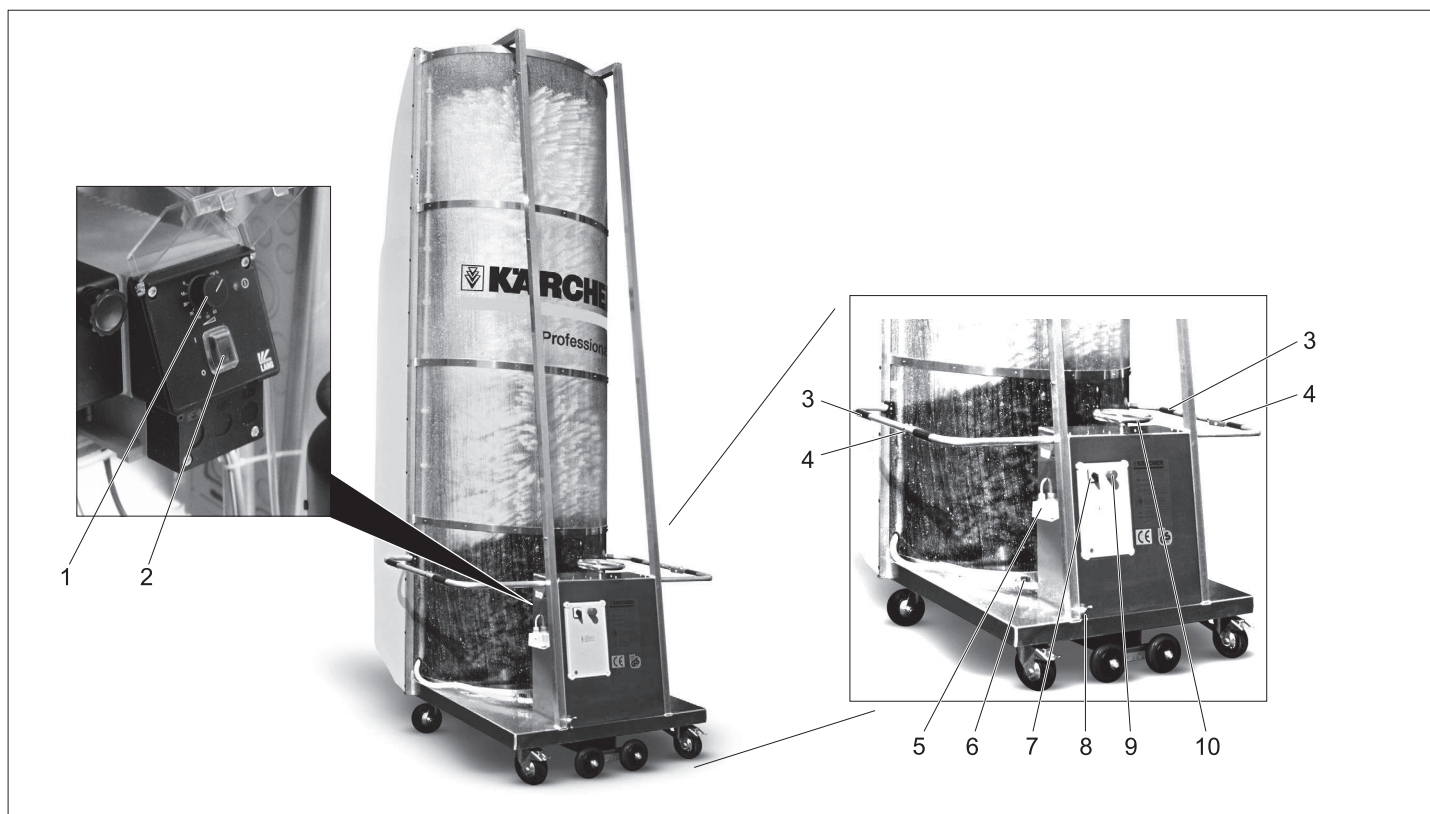

- 1 Поворотная ручка дозирующего насоса\*
- 2 Выключатель дозирующего насоса\*
- 3 рукоятка
- 4 Предохранительный выключатель (щетка)
- 5 штепсельная вилка
- 6 Запорный клапан для трубки с распылителем
- 7 Главный выключатель
- 8 Подключение водоснабжения
- 9 Кнопка аварийного выключения
- 10 Рукоятка для регулировки угла отклонения

## Транспортировка

### ⚠ Предупреждение

Опасность получения травм и повреждений! Во время транспортировки следует обратить внимание на вес установки.

Транспортировку установки можно осуществлять в горизонтальном положении на грузовой платформе автомобиля:

- Снять распорные ролики.
- С помощью двух человек наклонить установку щеткой вниз.
- Переместить установку на грузовую платформу.
- Защитить установку от смещения.

## Первый ввод в эксплуатацию

### Установка брызговика

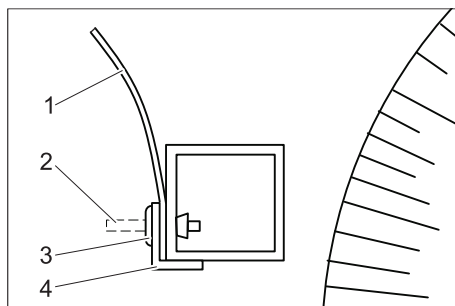

- 1 Брызговик
- 2 Штифт
- 3 Насечная заклёпка
- 4 Угловой профиль

Для осуществления транспортировки прикрепить к стойке два угловых профиля с помощью насечных заклепок.

- Запомнить монтажное положение угловых профилей.
- С помощью пробойника расклепать штифты насечных заклепок.
- Снять угловые профили.
- Размотать приложенный брызговик и уложить его на квадратную трубу.

#### Указание:

Полоски брызговика слегка изогнуты. При монтаже данные изгибы следует размещать в стороне от щетки.

- Заново установить угловой профиль.
- Продеть насечные заклепки через угловой профиль, брызговик и квадратную трубу, затем плотно прижать.

- Расклепать штифт насечной заклепки при помощи молотка.
- Повторить перечисленные операции для всех отверстий углового профиля.

### Установка распорных роликов



- Прикрепить оба распорных ролика к стойке установки. Выбрать высоту в зависимости от размеров транспортного средства.
- Затянуть контргайки.

### Установка дозирующего насоса

Дозировочный насос не входит в стандартный комплект поставки для следующих установок:

- 1.286-235.0
- 1.286-245.0
- 1.286-345.0
- 1.286-435.0
- 1.286-445.0

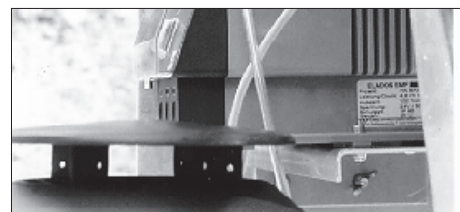

- Закрепить дозирующий насос на стойке установки с помощью приложенных монтажных материалов.

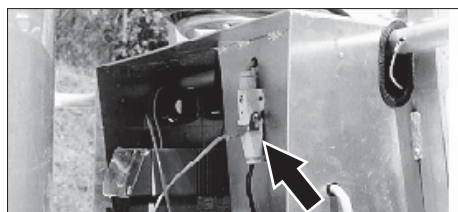

- Вставить кабель дозирующего насоса.
- Заполнить канистру для моющего средства и установить ее на опорную пластину установки.
- Поместить в канистру всасывающий шланг дозирующего насоса с всасывающим фильтром и привинтить крышку.

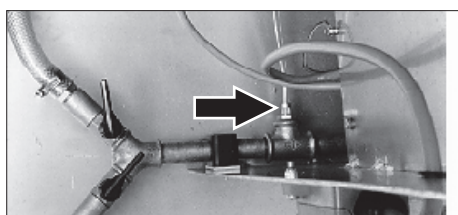

- Присоединить шланг, подключенный к выходу дозирующего насоса, к резьбовому соединению на распределителе воды и затянуть накидную гайку.

### Установка ручки

Ручку можно установить в одно из двух положений.

#### Регулировка по высоте:

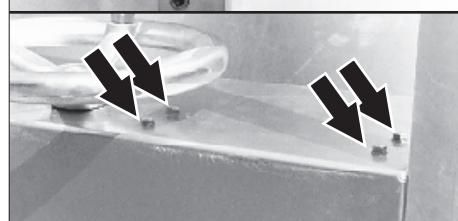
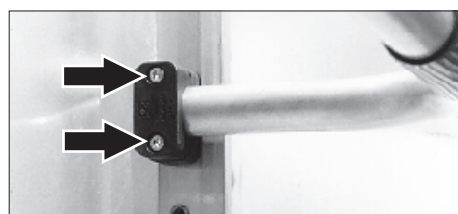

- Открутить винты.
- Опустить ручку вниз, стараясь не повредить кабель предохранительного выключателя.
- Осторожно вытащить ручку (кабель предохранительного выключателя проложен в ручке).

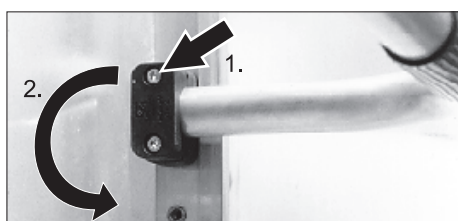

- Вывинтить наружный винт из хомута, повернуть хомут на 180°, установить винт на место и слегка завинтить
- Осторожно установить ручку в новое положение и затянуть хомуты.

### Место мойки

Эксплуатация установки проводится в помещении мойки или под открытым небом.

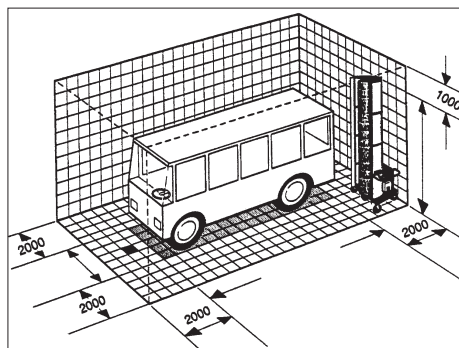

Необходимые размеры места мойки приведены выше.

#### Требования к месту мойки:

- плоская поверхность.
- отсутствие препятствий.
- уклон не более 2%.
- водосток.
- устойчивая предохранительная решетка и закрывающие щиты.
- пол с нескользкой поверхностью.

### Подключение водоснабжения

#### ⚠ Предупреждение

*Опасность для здоровья из-за загрязнения трубопровода с питьевой водой.*

Моющую установку не следует напрямую подключать к системе коммунального водоснабжения.

При подключении к трубопроводу для питьевой воды между моющей установкой и трубопроводом следует установить защитное устройство в соответствии с EN 1717.

#### Подготовка подводящих линий

#### ⚠ Опасность

*Опасное электрическое напряжение. Электромонтаж разрешается проводить только специалистам-электрикам в соответствии с действующими государственными нормами.*

Электропроводка должны быть оснащена главным выключателем, предназначенным для защиты от ошибочного и несанкционированного включения.

Для установки требуются следующие подводящие линии:

- Электрический кабель, типы которого перечислены в таблице ниже.
- Шланг для воды 3/4".

При выборе длины шланга для воды и электрического кабеля следует принять во внимание местные особенности или длину транспортного средства.

Мойка всех четырех бортов транспортного средства проводится без изменения программы установки.

Длина электрического кабеля ограничена по соображениям безопасности:

Электрическая магистраль	Тип кабеля	Длина
400 В, 3~, фаза, ноль, 50 Гц	5 x 2,5 - H07RN-F	макс. 100 м
230 В, 3~, фаза, ноль, 60 Гц	5 x 2,5 - H07RN-F	макс. 58 м
230 В, 1~, фаза, ноль, 50 Гц	3 x 2,5 - H07RN-F	макс. 100 м
230 В, 1~, фаза, ноль, 50 Гц	3 x 1,5 - H07RN-F	макс. 60 м

Указанная длина измеряется от плавкого предохранителя до установки.

Если указанной длины окажется недостаточно, свяжитесь с производителем установки.

Подключение осуществляется в зависимости от условий эксплуатации.

- Если эксплуатация установки производится на различных местах мойки, то кабель и шланг для воды необходимо проложить по земле.

- При стационарной установке на месте мойки линии водо- и электроснабжения прокладываются поверху.

#### Кабельный шлейф на полу

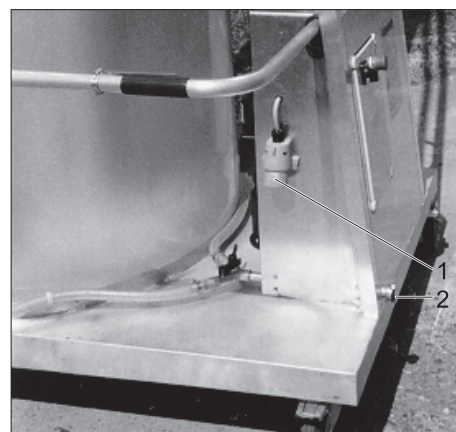

- 1 штепсельная вилка
- 2 Подключение водоснабжения

- Подключить шланг для воды к каналу подачи воды.

- Присоединить штепсельную вилку к электрическому кабелю.

#### Надземное расположение кабельного шлейфа

Проводящие линии прокладываются через регулируемый по высоте кронштейн для кабелей к первой кабельной тележке.

Подключения к источникам тока и воды являются стационарными. Подключение должен осуществлять квалифицированный специалист.

## Проверка направления вращения щетки.

При первом подключении электропитания следует проверить направление вращения щетки.

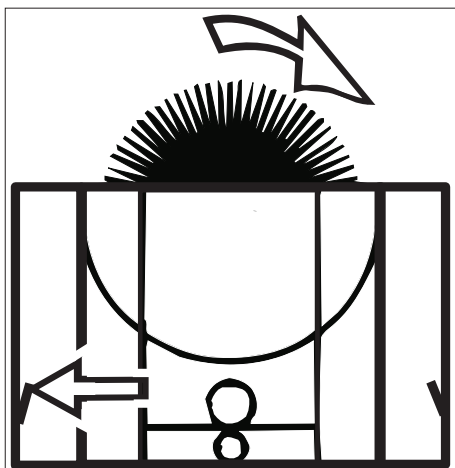

- Нажать предохранительный выключатель, место расположения которого отмечено стрелкой на рисунке, расположенном выше. Щетка должна вращаться в направлении стрелки.
- При неправильном направлении вращения следует попросить электрика изменить подключение.

## Настройка дозирующего насоса

Дозировочный насос не входит в стандартный комплект поставки для следующих установок:

- 1.286-235.0
- 1.286-245.0
- 1.286-345.0
- 1.286-435.0
- 1.286-445.0

### Указание:

Оптимальный объем дозировки устанавливается производителем. Изменение объема дозировки, как правило, не требуется.

### Внимание!

Дозировочный насос может быть поврежден. Приводить в действие поворотную ручку только при работающем насосе.

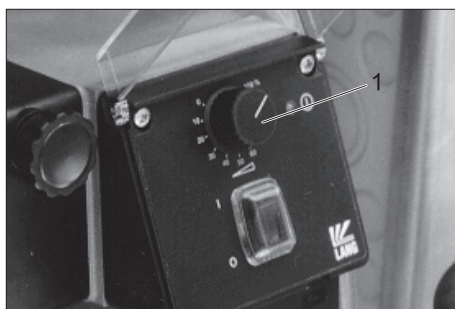

1 Поворотная ручка

- Повернуть поворотную ручку для установки желаемого объема дозировки во время работы дозирующего насоса.

На дозирующем насосе указаны проценты от максимальной мощности насоса.

## Эксплуатация

### Перед каждой эксплуатацией

- Устранить помехи и препятствия, расположенные в пределах места мойки.
- Забезпечити подачу води.
- Установить подключение к источнику тока.
- Проверить уровень моющего средства в резервуаре, при необходимости долить.

### ⚠ Опасность

Опасность спотыкания о разложенные на полу предметы или подводящие линии.

- Перед вводом установки в эксплуатацию удалить предметы, лежащие в районе места мойки.
- При применении системы с кабельным шлейфом, проложенным по полу, особое внимание следует уделить прокладке подводящих линий.

### Поведение в случае возникновения аварийной ситуации

- При необходимости отпустить предохранительный выключатель щетки.

### Подготовка автомашины

- Закрыть окна, двери и люк на крыше.
- Снять или сложить боковое зеркало заднего вида.
- Сложить или снять антенны.
- Удалить или закрепить свободные части (брезентовые торсы и т.п.).
- Закрыть и прочно закрепить брезентовый тент.

### Эксплуатация

- Установить транспортное средство в центре места мойки или под кабельным шлейфом.
- Установить установку под наклоном к очищаемой поверхности используя рукоятку для регулировки угла отклонения.
- Разместить установку в начале боковой стороны транспортного средства.
- Открыть запорный клапан на трубе с распылителем, расположенной в направлении мойки
- Включить главный выключатель.
- Включить дозирующий насос.
- Установку перемещать в направлении мойки удерживая обеими руками за ручку.

### Внимание!

Опасность повреждения. Не изменять направление вращения во время работы щетки.

- Включить щетку потянув за предохранительный выключатель, расположенный на соответствующей ручке.

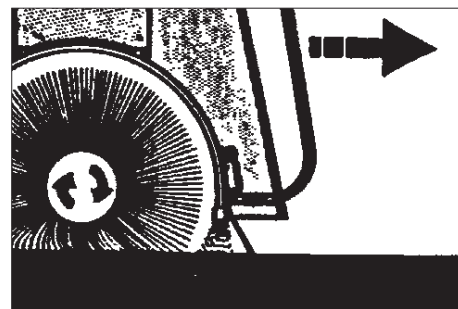

Глубина погружения щетки

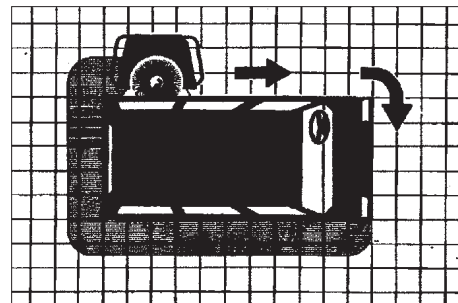

Направление мойки

- Установку перемещать за ручку вокруг транспортного средства с равномерной скоростью.

### Указание:

Постоянно перемещать установку. Выбрать такое направление вращения щетки, при котором для перемещения установки потребуется наиболее незначительное усилие.

При правильно выбранной силе нажима распорные ролики только слегка касаются транспортного средства.

Увеличение силы нажима не приведет к улучшению результата чистки.

При наличии стационарных, не складывающихся зеркал установку следует слегка отодвинуть от транспортного средства.

- При очистке углов транспортного средства следует заново выровнять установку, установить другой угол наклона и продолжить мойку.

### Внимание!

Опасность повреждения подводящей линии из-за скручивания. Изменять направление мойки после каждого обхода транспортного средства.

Когда все борта транспортного средства были вымыты:

- Выключить дозирующий насос.
- Переключить подачу воды на другую трубу с распылителем.
- Еще раз объехать вокруг транспортного средства для проведения полоскания.

## Завершение программы мойки

- Отвести моющую установку от транспортного средства.
- Отпустить предохранительный выключатель щетки.
- Выключить дозировочный насос.
- Закрывать подачу воды.
- При длительных перерывах в работе:  
Повернуть главный переключатель в положение "0".  
При необходимости обесточить подводящую линию.

## Хранение

### ⚠ Предупреждение

Опасность получения травм и повреждений! При хранении следует учитывать вес установки.

- Передвинуть установку на место хранения.
- При прокладке кабельного шлейфа по полу удалить соединительные линии.
- При работе под открытым небом и в открытом зале установить систему защиты установки от ветра или привязать ее тросом (цепью) во избежание возможности падения.
- Надеть на ролики стояночные тормоза.

### ⚠ Опасность

Опасность получения травм из-за повреждения установки. Установить защиту от ветра и падения.

## Защита от замерзания

- Водоносные части установки следует защитить от морозов, поскольку они подвержены разрушению. При опасности заморозков из системы следует полностью слить воду:
- Закрывать подачу воды.
  - Высушить подводящую линию (шланг для воды) и установку сжатым воздухом.
  - Включить приводной механизм щетки чтобы удалить из нее воду.

## Техническое обслуживание и уход

### Указания по техническому обслуживанию

Важным условием для надежной работы установки является регулярное техническое обслуживание, согласно следующему плану технического обслуживания.

Используйте только следующие оригинальные запасные части изготовителя или части, рекомендованные им:

- Запасные и изнашиваемые части
- Принадлежности,
- Эксплуатационные материалы
- Моющее средство

### ⚠ Опасность

Опасность поражения током.

Отключить установку от напряжения, для этого установку на основном переключателе переключить на „0“ и защитить от повторного включения.

Опасность получения травмы глаз от отлетающих частей или грязи. Не находиться вблизи вращающихся щеток. Во время работ по техобслуживанию носить защитные очки.

### Кому разрешается проведение инспекции, ремонта и работ по техническому обслуживанию?

#### Эксплуатационник

Работы с пометкой "Эксплуатационник" разрешается проводить только проинструктированным лицам, способным безопасно управлять и обслуживать моечную установку.

#### Сервисная служба

Работы с пометкой "Сервисная служба" разрешается проводить только монтажникам сервисной службы фирмы "Kärcher".

### Договор о техническом обслуживании

Для обеспечения надежной эксплуатации установки рекомендуется заключение договора о техническом обслуживании. Обратитесь, пожалуйста, в региональную сервисную службу фирмы "Kärcher".

## План технического обслуживания

Время	Действие	Соответствующий узел	Способ устранения	кем
ежемесячно	Смазка	Подшипник для щетки	Смазать смазочный ниппель с помощью смазочного шприца. Смазка 6.288-059.0	Оператор
		Подшипник наклонного регулировочного винта		
		Цепь	Нанести смазку 6.288-059.0 с помощью кисти.	
	Визуальный осмотр	Управляющие ролики	Проверить легкость хода, при необходимости смазать. Проверить стояночный тормоз, при необходимости отремонтировать или сменить направляющий ролик	Оператор
		Распылители на трубках.	Проверить распыление форсунок. При необходимости очистить распылители.	Оператор
		Всасывающий фильтр для чистящего средства	Устранить отложения.	Оператор
Кабельный шлейф (опция)		Проверить линии на наличие повреждений и скручивание.	Оператор	
один раз в квартал.	Визуальный осмотр	Щетка	Проверить плотность посадки сегмента и концевой скобы. Проверить чистоту и состояние щетины. Диаметр щетки должен превышать 870 мм.	Оператор



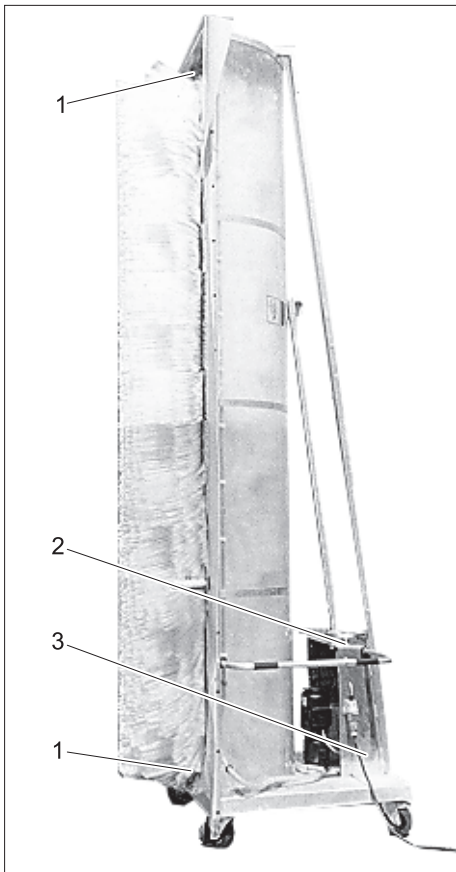

- 1 Подшипник для щетки
- 2 Рукоятка для регулировки угла отклонения
- 3 Подшипник наклонного регулировочного винта

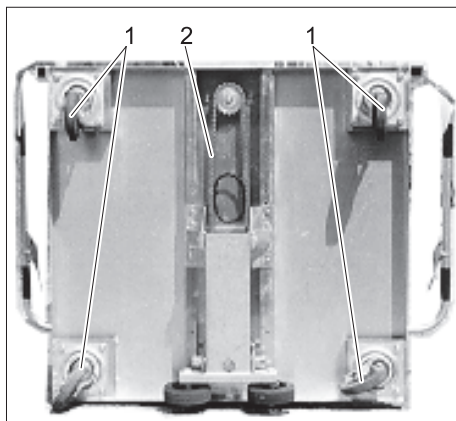

- 1 Направляющий ролик
- 2 Цепь

## Замена щеток

### Квадратный вал с полусферами

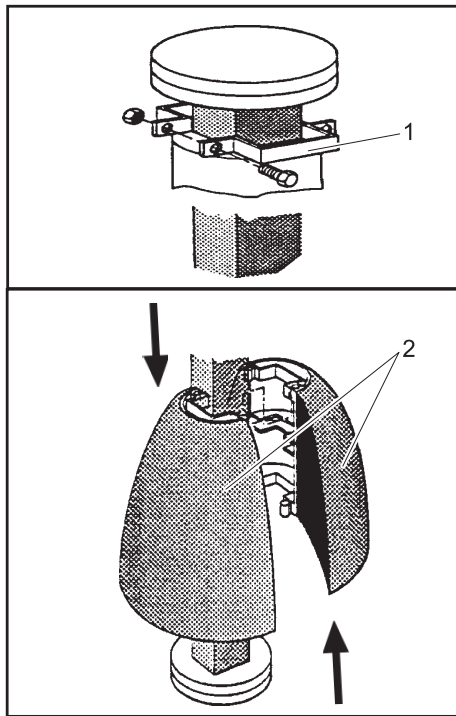

- 1 Концевая скоба
- 2 Полусфера щетки

### **⚠ Опасность**

*Опасность несчастных случаев при работе на установке!*

*Перед работой с установкой следует выключить и зафиксировать главный выключатель.*

- Вывинтить винты из концевой скобы и удалить скобу.
- Совместить две полусферы щетки и снять их со щеточного вала.
- Установить новые полусферы так, как показано ниже.

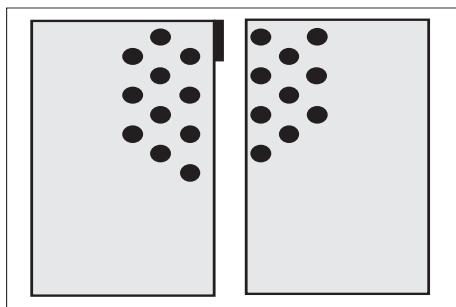

Полусферы щеток, тип 1

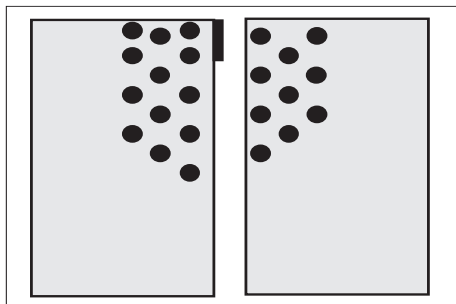

Полусферы щеток, тип 2

### **⚠ Предупреждение**

*Опасность несчастного случая. Существует два типа полусфер щеток, которые ни в коем случае нельзя комбинировать. В противном случае полусферы могут соскочить с вала во время работы установки. Оба типа отличаются расположением щетины в конце или начале полусферы. Во избежание возникновения дисбаланса и последующих повреждений необходимо учесть следующее: Всегда следует проводить замену обеих полусфер или всего сегмента. Пучки щетины с противоположных полусфер, расположенные вдоль стыка, всегда располагаются со сдвигом относительно друг друга.*

- Установить первую пару полусфер на вал и сдвинуть.
- Установить вторую пару полусфер, повернуть их на 90° и сдвинуть..
- Следующую пару полусфер установить на вал повернув на 90° относительно предыдущей.
- После монтажа последней пары полусфер установить концевую скобу.
- Переместить концевую скобу на последнюю пару полусфер и затянуть винты.
- Еще раз проверить правильность установки полусфер и плотность посадки винтов.

### Круглый вал со щетками для придания матовости

#### **⚠ Опасность**

*Опасность несчастных случаев при работе на установке!*

*Перед работой с установкой следует выключить и зафиксировать главный выключатель.*



- Ослабить винты на щетках для придания матовости и снять матирующий сегмент.
- Удалить по очереди последующие матирующие сегменты.
- Установить новый матирующий сегмент в предусмотренные отверстия.
- Каждый последующий матирующий сегмент установить развернув на 180° относительно предыдущего.
- По окончании монтажа еще раз проконтролировать правильность расположения матирующих сегментов и плотность посадки винтов.

## Устранение неисправностей

### ⚠ Опасность

Опасность поражения током.

Работы на электрической установке могут осуществлять только специалисты-электрики.

При всех работах установка должна быть обесточена, для этого главный выключатель установки должен быть поставлен в положение "0" и приняты меры от включения установки.

Кому разрешается устранение неполадок?

### Эксплуатационник

Работы со ссылкой "Эксплуатирующая сторона" могут проводиться только определенными лицами, которые способны безопасно обслуживать моющую установку.

### Электрики

Лица, получившие профессиональное образование в сфере электротехники.

### Сервисная служба

Работы со ссылкой "Сервисная служба" могут выполняться только монтерами

сервисной службы Kdrcher или соответственно привлеченными Kdrcher для этого монтерами.

### ⚠ Опасность

Опасность поражения током.

Отключить установку от напряжения, для этого установку на основном переключателе переключить на „0“ и защитить от повторного включения.

Опасность получения травмы глаз от отлетающих частей или грязи. Не находиться вблизи вращающихся щеток. Во время работ по техобслуживанию носить защитные очки.

## Неполадки

Сбой	Возможная причина	Способ устранения	кем
Установка не работает	Отсутствие электропитания	Проверить электрическую сеть.	Электрик
	Предохранитель неисправен.	Устраните причину. Заменить предохранитель.	
	Сработало защитное реле мотора.	Проверить потребление электроэнергии.	
Не достигается нужное число оборотов щетки	Подшипник вращается с трудом.	Проверить подшипники щетки.	Оператор
Дозировочный насос не всасывает жидкость не смотря на наличие вентиляции и максимального объема дозировки	Отложения на седлах клапанов, клапаны засорены.	Промыть всасывающие трубопроводы и клапаны.	Оператор
Дозировочный насос всасывает воздух	Соединительный элемент всасывающего или нагнетательного клапана негерметичен.	Проверить герметичность клапанов и всасывающих трубопроводов.	Оператор
	Головная часть насоса не затянута.	Затянуть винты в головной части насоса.	Оператор
Насосы дозировочного насоса негерметичны	Головная часть насоса не затянута. Мембранная пружина сломана.	Затянуть винты в головной части насоса. Заменить мембрану.	Оператор
Дозировочный насос не работает, контрольный индикатор не горит.	Отсутствие электропитания	Проверить и обеспечить подачу электроэнергии	Оператор
	Предохранитель неисправен.	Заменить предохранитель.	Оператор
	Плата неисправна.	Заменить плату.	Электрик
Нерегулярное распыление жидкости из насадок	Забилась распылители.	Прочистить распылители.	Оператор

## Технические данные

Габариты установки		RBS 6012	RBS 6013	RBS 6014
Высота установки	мм	3180	4090	4370
Моечная высота	мм	3645	3925	4205
Ширина установки	мм	1700		
Вес	кг	234	237	240
Расход энергии на месте мойки	мм	Длина транспортного средства + 4000 Ширина транспортного средства + 4000		
Гидравлический напор воды	МПа (бар)	0,3...0,6 (3...6)		
<b>Подключение водоснабжения</b>	дюймы	3/4		
Потребление воды, прикл.	л/мин.	80		
Макс. температура воды	°C	30		
Потребляемая мощность	kW	1,1		
Тип защиты	IP54	IP45		
Окружающая температура	°C	+3...+50		
Влажность воздуха, макс.	%	70		
Уровень шума дБ <sub>а</sub>	дБ(А)	65		
Опасность K <sub>РА</sub>	дБ(А)	4		
Общее значение колебаний плеч	m/s <sup>2</sup>	<2,5		
Опасность К	m/s <sup>2</sup>	0,1		

## Комплект поставки

	Содержание	Размеры	Вес
свободное	Установка RBS	4500 мм x 1700 мм x 1100 мм	250 кг
картон	Оснащение установки	400 мм x 350 мм x 350 мм	5 кг

### Варианты установки

	Номер детали	Напряжение
RBS 6012	1.826-205.0	400 В, 3~, фаза, ноль, 50 Гц
	1.826-215.0	230 В, 3~, фаза, ноль, 50 Гц
	1.826-225.0	240 В, 1~, фаза, ноль, 50 Гц
	1.826-235.0	400 В, 3~, фаза, ноль, 50 Гц
	1.826-245.0	400 В, 3~, фаза, ноль, 50 Гц
	1.826-801.0	400 В, 3~, фаза, ноль, 50 Гц
	1.826-802.0	230 В, 3~, фаза, ноль, 50 Гц
RBS 6013	1.826-803.0	240 В, 1~, фаза, ноль, 50 Гц
	1.826-345.0	400 В, 3~, фаза, ноль, 50 Гц
RBS 6014	1.862-405.0	400 В, 3~, фаза, ноль, 50 Гц
	1.862-415.0	230 В, 3~, фаза, ноль, 50 Гц
	1.862-425.0	240 В, 1~, фаза, ноль, 50 Гц
	1.862-435.0	400 В, 3~, фаза, ноль, 50 Гц
	1.862-445.0	400 В, 3~, фаза, ноль, 50 Гц
	1.862-455.0	230 В, 3~, фаза, ноль, 60 Гц
	1.862-804.0	400 В, 3~, фаза, ноль, 50 Гц
	1.862-805.0	230 В, 3~, фаза, ноль, 50 Гц
	1.862-806.0	240 В, 1~, фаза, ноль, 50 Гц

### Принадлежности

#### Моющее средство

##### RM 811

Дозировка:

Установка с дозировочным насосом 0 - 5 л/ч (0 - 80 мл/мин)	прибл. 100 % соответствует 80 мл/мин
Установка с дозировочным насосом 0 - 15 л/ч (0 - 250 мл/мин)	32 - 64 % соответствует 80 - 160 мл/мин

#### Навесное оборудование

##### Навесное оборудование, дозировочный насос

Номер для заказа 3.637-162.0

##### Приемная емкость

500 л, номер для заказа 3.070-010.0  
1000 л, номер для заказа 3.070-011.0

##### Поплавковый клапан

Номер для заказа 6.412-765.0

##### Установка повышения давления

Номер для заказа 6.473-165.0

##### Навесное оборудование, разделитель трубы

Номер для заказа 2.637-650.0

### Заявление о соответствии ЕС

Настоящим мы заявляем, что нижеуказанный прибор по своей концепции и конструкции, а также в осуществленном и допущенном нами к продаже исполнении отвечает соответствующим основным требованиям по безопасности и здоровью согласно директивам ЕС. При внесении изменений, не согласованных с нами, данное заявление теряет свою силу.

**Продукт** Моющая установка  
**Тип:** 1.826-xxx

#### Основные директивы ЕС

2006/42/ЕС (+2009/127/ЕС)  
2004/108/АН

#### Примененные гармонизированные нормы

EN 60204-1  
EN 61000-6-3: 2007  
EN 61000-6-2: 2005

#### Примененные внутригосударственные нормы

Нижеподписавшиеся лица действуют по поручению и по доверенности руководства предприятия.

  
H. Jenner  
CEO

  
S. Reiser  
Head of Approbation

уполномоченный по документации:  
S. Reiser

Alfred Kaercher GmbH & Co. KG  
Alfred-Kaercher-Str. 28 - 40  
71364 Winnenden (Germany)

Тел.: +49 7195 14-0  
Факс: +49 7195 14-2212

г. Винненден, 2011/03/01

### Гарантия

В каждой стране действуют соответственно гарантийные условия, изданные уполномоченной организацией сбыта нашей продукции в данной стране. Возможные неисправности прибора в течение гарантийного срока мы устраняем бесплатно, если причина заключается в дефектах материалов или ошибках при изготовлении. В случае возникновения претензий в течение гарантийного срока просьба обращаться, имея при себе чек о покупке, в торговую организацию, продавшую вам прибор или в ближайшую уполномоченную службу сервисного обслуживания.

### Запасные части

- Разрешается использовать только те принадлежности и запасные части, использование которых было одобрено изготовителем. Использование оригинальных принадлежностей и запчастей гарантирует Вам надежную и бесперебойную работу прибора.
- Выбор наиболее часто необходимых запчастей вы найдете в конце инструкции по эксплуатации.
- Дальнейшую информацию о запчастях вы найдете на сайте [www.kaercher.com](http://www.kaercher.com) в разделе Service.